

ОСЦИЛЛОГРАФЫ ЦИФРОВЫЕ ЗАПОМИНАЮЩИЕ

GDS-71054B

GDS-71074B

GDS-71072B

GDS-71102B

GDS-71104B

РУКОВОДСТВО ПО ЭКСПЛУАТАЦИИ



1	Введение	4
2	Назначение	5
3	Технические характеристики	7
3.1	Тракт вертикального отклонения.....	7
3.2	Тракт горизонтального отклонения	7
3.3	Синхронизация и режимы запуска развертки.....	8
3.4	Аналого-цифровое преобразование	8
3.5	Автоматические и курсорные измерения	8
3.6	Дополнительные возможности и общие данные	8
3.7	Модели и спецификации пробников	9
3.8	Габаритные размеры	9
4	Указание по мерам безопасности	10
4.1	Требования по технике безопасности	10
4.2	Рекомендации и ограничения	10
5	Краткое описание возможностей	12
6	Подготовка осциллографа к работе	13
6.1	Общие указания по эксплуатации	13
6.2	Распаковка осциллографа.....	13
7	Состав комплекта поставки	14
8	Назначение органов управления	15
8.1	Передняя панель	15
8.2	Задняя панель.....	19
8.3	Экран и символы индикации	20
9	ПОДГОТОВКА ОСЦИЛЛОГРАФА К РАБОТЕ	22
9.1	Установка прибора на рабочем месте	22
9.2	Проверка напряжения сети	22
9.3	Включение питания	23
9.4	Операции при первом включении прибора	23
9.5	Рекомендации по работе с РЭ	25
10	Меню прибора	28
10.1	Структура меню/Функции клавиш Условные обозначения	28
10.2	Описание "дерева" меню	29
11	Заводские установки	41
12	Встроенная справка (Помощь)	42
13	Измерения	43
13.1	Основные измерения	43
13.2	Включение канала	43
13.3	Автоматическая настройка	43
13.4	Функция Пуск/Стоп	44
13.5	Положение/масштаб по горизонтали	45

13.6	Положение/Масштаб по вертикали	46
13.7	Автоматические измерения	47
13.8	Курсорные измерения	54
14	Конфигурация.....	66
14.1	Сбор данных	66
14.2	Режим сегментированной памяти	70
14.3	Дисплей.....	75
14.4	Остановка осциллограммы (Run/Stop/Пуск/Остановка)	78
14.5	Отключение Меню	79
14.6	Органы управления канала горизонтального отклонения (настройки канала) 79	
14.7	Органы управления канала вертикального отклонения	82
15	Запуск.....	88
15.1	Просмотр Типа запуска	88
15.2	Обзор параметров и условий запуска	89
15.3	Установка уровня удержания	92
15.4	Настройка режима запуска	92
15.5	Применение запуска по фронту	93
15.6	Расширенный режим запуска с задержкой	94
15.7	Запуск по длительности импульса.....	94
15.8	Запуск по видео (ТВ).....	95
15.9	Запуск по рант-импульсу.....	96
15.10	Запуск по нарастающему и спадающему фронту	98
15.11	Запуск по событию.....	99
16	Поиск.....	100
16.1	Настройка условий поиска	100
16.2	Перенос настроек из/в "Синхронизации"	101
16.3	Навигация по найденным событиям.....	101
16.4	Сохранение меток поиска	102
16.5	Установка/удаление одиночных меток	102
16.6	Воспроизведение/Остановка	103
17	Системные данные/Язык	105
17.1	Выбор языкового меню	105
17.2	Просмотр системных данных	105
17.3	Выход ДЕМО.....	107
18	Опции и приложения	109
18.1	Приложения.....	109
18.2	Опции.....	113
19	Запись/Вызов.....	115
19.1	Формат Файла изображений	115
19.2	Формат файла осциллограмм	115
19.3	Формат файлов таблиц	116
19.4	Формат файла настроек	116
19.5	Создание/Редактирование подписи файлов	117
19.6	Сохранение.....	118
19.7	Вызов.....	125

20	Опорные осциллограммы	129
20.1	Вывод на экран опорных осциллограмм	129
21	Файловые утилиты	131
21.1	Навигация по файловой системе	131
21.2	Создание папки	132
21.3	Переименование файла	133
21.4	Удаление файла	134
21.5	Копирование файлов на USB	135
22	КОНФИГУРИРОВАНИЕ ИНТЕРФЕЙСА Д/У	136
22.1	Описание программного обеспечения	136
22.2	Конфигурация интерфейса USB	136
22.1	Конфигурация интерфейса LAN (Ethernet)	137
23	ТЕХНИЧЕСКОЕ ОБСЛУЖИВАНИЕ	138
23.1	Калибровки канала вертикального отклонения	138
23.2	Компенсация делителя	139
23.3	Выбор напряжения питающей сети	140
23.4	Уход за внешней поверхностью осциллографа	140
24	Правила хранения	141
24.1	Кратковременное хранение	141
24.2	Длительное хранение	141
25	ПРАВИЛА ТРАНСПОРТИРОВАНИЯ	142
25.1	Тара, упаковка и маркировка упаковки	142
25.2	Условия транспортирования	142
26	ГАРАНТИЙНЫЕ ОБЯЗАТЕЛЬСТВА	143

1 Введение

Настоящее **Руководство по эксплуатации** (РЭ) предназначено для лиц, работающих с прибором, а также для обслуживающего и ремонтного персонала. РЭ включает в себя все данные о приборе, указания по работе. Детальная информация по сервисному обслуживанию, закрытым калибровкам, монтажные и принципиальные схемы прибора – содержатся в Руководстве по техническому обслуживанию (сервис мануал), которое в комплект поставки осциллографа - не входит.

РЭ содержит сведения об осциллографах серии GDS-71000B: **GDS-71054B, GDS-71072B, GDS-71074B, GDS-71102B, GDS-71104B** (далее - осциллографы). Данные модели осциллографов отличаются полосой пропускания (70, 100, и 200 МГц) и числом каналов (2 или 4), но порядок работы однотипен для всех типов осциллографов. Принципиальные различия для различных серий выделены в примечания.

В связи с постоянной работой по совершенствованию изделия, повышающей его надежность и улучшающей условия эксплуатации или функциональность, в конструкцию могут быть внесены незначительные изменения, не отражённые в настоящем издании.



2 Назначение

Осциллографы цифровые **GDS-71054B, GDS-71072B, GDS-71074B, GDS-71102B, GDS-71104B**, , предназначены для исследования, измерения параметров периодических и непериодических электрических сигналов в полосе частот: **0...50 МГц** (GDS-71054B), **0...70 МГц** (GDS-71072B, GDS-71074B), **0...100 МГц** (GDS-71102B, GDS-71104B,). Осциллографы всех серий обеспечивают цифровое запоминание сигнала, измерение в диапазоне амплитуд от 1 мВ/дел до 10 В/дел (до 300 В с делителем) и временных интервалов от 1 нс до 100 с (от 100 мс/дел до 100 с/дел в режиме самописца), автоматическую установку размеров изображения, автоматическое измерение амплитудно-временных параметров входного сигнала с выводом результата измерения на экран дисплея.

Осциллографы обеспечивают возможность подключения к персональному компьютеру через интерфейсы USB 2.0 или LAN.

Серия GDS-71000B состоит из 6 моделей, имеющих как 2-х, так и 4-х канальное исполнение.

Различия в возможностях осциллографов приведены в таблице:

Модель	Полоса пропускания	Количество каналов	Максимальная частота дискретизации (в реальном времени)
GDS-71054B	50 МГц	4	1 ГГц
GDS-71072B	70 МГц	2	1 ГГц
GDS-71074B	70 МГц	4	1 ГГц
GDS-71102B	100 МГц	2	1 ГГц
GDS-71104B	100 МГц	4	1 ГГц

Знаки безопасности, которые могут встречать в руководстве или на корпусе прибора GDS-71xxxB:



WARNING

ПРЕДУПРЕЖДЕНИЕ. Указание определяет условия и действия, которые могут нести опасность для жизни.



CAUTION

ВНИМАНИЕ. Указание определяет условия и действия, которые могут привести к повреждению осциллографа или других объектов собственности.



ОПАСНОСТЬ. Высокое напряжение.



Внимание: обратитесь к руководству пользователя.



Клемма шины заземления.



Точка потенциала земли



Изготовитель оставляет за собой право вносить в схему и конструкцию прибора непринципиальные изменения, не влияющие на его технические данные. При небольшом количестве таких изменений, коррекция эксплуатационных документов не проводится.

Содержание данного **Руководства по эксплуатации** не может быть воспроизведено в какой-либо форме (копирование, воспроизведение и др.) в любом случае без предшествующего разрешения компании изготовителя или официального дилера.

Внимание:



1. Все изделия запатентованы, их торговые марки и знаки зарегистрированы. Изготовитель оставляет за собой право без дополнительного уведомления изменить спецификации изделия и конструкцию (внести непринципиальные изменения, не влияющие на его технические характеристики). При небольшом количестве таких изменений, коррекция эксплуатационных документов не проводится.
2. В соответствии с **ГК РФ** (ч.IV , статья 1227, п. 2): **«Переход права собственности на вещь не влечет переход или предоставление интеллектуальных прав на результат интеллектуальной деятельности»**, соответственно приобретение данного средства измерения не означает приобретение прав на его конструкцию, отдельные части, программное обеспечение, руководство по эксплуатации и т.д. **Полное или частичное копирование, опубликование и тиражирование руководства по эксплуатации запрещено.**

3 Технические характеристики

Осциллограф обеспечивает свои технические характеристики после прогрева в течение 30 минут при нормальных условиях $(23 \pm 5)^\circ\text{C}$ и относительной влажности от 5 до 85%. Различия в конструкции и возможностях осциллографов приведены в таблице:

GDS-71054B	Колич. каналов	4 + Внеш
	Полоса пропускания (-3 дБ)	0...50 МГц
	Время нарастания	≤ 5 нс
GDS-71072B	Колич. каналов	2 + Внеш
	Полоса пропускания (-3 дБ)	0...70 МГц
	Время нарастания	≤ 5 нс
GDS-71074B	Колич. каналов	4 + Внеш
	Полоса пропускания (-3 дБ)	0...70 МГц
	Время нарастания	≤ 5 нс
GDS-71102B	Колич. каналов	2 + Внеш
	Полоса пропускания (-3 дБ)	0...100 МГц
	Время нарастания	$\leq 3,5$ нс
GDS-71104B	Колич. каналов	4 + Внеш
	Полоса пропускания (-3 дБ)	0...100 МГц
	Время нарастания	$\leq 3,5$ нс

3.1 Тракт вертикального отклонения

Разрешение по вертикали	8 бит
Коэф. отклонения ($K_{\text{откл.}}$)	1 мВ/дел...10 В/дел (шаг 1-2-5) при 1 МОм* *При установке Коткл 1 мВ/дел автоматически включается ограничение полосы пропускания 20 МГц
Связь по входу	Открытый, закрытый, земля
Входной импеданс	1 МОм / 16 пФ
Погрешность установки $K_{\text{откл.}}$	$\pm 3\%$
Полярность	Нормальная, инвертированная
Макс. входное напряжение	300 В (DC+AC пик, до 1 кГц) при 1МОм (кат I)
Диапазон смещения*	1 мВ/дел - ± 1.25 В 2 мВ/дел ... 100 мВ/дел - ± 2.5 В 200 мВ/дел ... 10 В/дел - ± 125 В
Ограничение полосы	20 МГц
Математика с осциллогр.	сложение, вычитание, умножение, деление, БПФ/дБ (БПФс.к.з./мВ) на участке 1 кб, d/dt , $\int dt$, $\sqrt{\quad}$ FFT: Spectral magnitude. Set FFT Vertical Scale to Linear RMS or dBV RMS, and FFT Window to Rectangular, Hamming, Hanning, or Blackman-Harris.

Примеч.: Предел перемещения луча по вертикали в каждом из каналов вертикального отклонения, в зависимости от положение переключателя «В/дел».

3.2 Тракт горизонтального отклонения

Коэф. развертки ($K_{\text{разв.}}$)	1 нс/дел...100 с/дел (шаг 1-2-5), самописец 100 мс/дел - 100 с/дел (автоматич.)
Погреш. установки $K_{\text{разв.}}$	$\pm 0,002\%$ (50ppm) (на временном интервале ≥ 1 мс)
Режимы работы	Основной, задержанный (10 нс...10 с), окно, ZOOM окна, самописец, развёртка X-Y

3.3 Синхронизация и режимы запуска развертки

Источники синхросигнала	Кан 1, кан 2, кан 3, кан 4, сеть, внешний (Ext)
Режимы запуска развертки	Автоколебательный, ждущий, однократный, ТВ (NTSC, PAL / SECAM), пред-(10 дел.) и послезапуск (1000 дел), по фронту, рант*, по длительности импульса, по скорости нарастанию, задерж. (10 нс...10 с), по событию (1...65535), попеременно (ALT).
Чувствительность синхронизации	1 деление или 10 мВ
Связь входа синхронизации	ФНЧ, ФВЧ, фильтр шума, связь AC, связь DC
Внеш. синхронизация	Диапазон: ± 15 В
	Чувствительность: DC ... 100 МГц - 100 мВ
	Вх. импеданс: 1 МОм/16 пФ

Примеч.: Запуск «по ранту» - осциллограф фиксирует только те сигналы, которые пересекают 1-й заданный порог уровня, но не пересекают 2-й заданный порог уровня и повторно пересекают 1-й порог, с учетом заданного гистерезиса. Этот алгоритм позволяет регистрировать только сигналы (положительной и отрицательной полярности), имеющие меньший уровень, чем все остальные.

3.4 Аналого-цифровое преобразование

Частота дискретизации	1 ГГц
Эквив. частота дискретиз.	100 ГГц (для периодического сигнала)
Интерполяция	Sin(x)/x
Длина записи	10 МБ максимум
Режимы сбора данных	Выборка (нормальный), пик. детектор (> 2 нс); усреднение (2 /.../ 256), накопление (16 мс...10 с, беск.), однократный
Пиковый детектор	2 нс

3.5 Автоматические и курсорные измерения

Функции курсора	ΔU ; ΔT ; $1/\Delta T$
Автоматические измерения	Упик-пик; Uампл; Uсред; Uср.кв.; -U; +U; U макс.; U мин.; выбросы на вершине и в паузе (4 параметра); f; T; t нарастания; t среза; + τ ; - τ ; коэф. заполнения (%), +импульс, -импульс, фронт, срез, фаза; FRR, FRF, FFR, FFF, LRR, LRF, LFR, LFF
Частотомер	6 разрядов, от 2 Гц до верхней частоты ПП

3.6 Дополнительные возможности и общие данные

Интерфейс	USB, LAN (только для GDS-71074B, GDS-71104B)
Автоустановка	В/дел, с/дел, параметры синхросигнала
Автовывбор	режим автовывбора диапазона регулировки (Коткл, Кразв).
Режим X-Y	X – кан 1, кан 3; Y – кан 2, кан 4; разн. фаз $\pm 3^\circ$ до 100 кГц
Внутренняя память	24 осциллограммы, 20 профилей (запись/ считывание)
Встроенный flash-диск	32 МБ
Выход доп. контроля	5 В макс/10 мА (TTL) с открытым коллектором
Синхровыход	5 В TTL
ЖК-дисплей	Цветной (TFT), диаг. 20см, 8 x10 дел (разреш. 800x600)
Напряжение питания	100...240 В, 47...63 Гц (автовывбор), потребл. мощность 96 Вт
Габаритные размеры	384 x 208 x 127.5 мм
Масса	2.8 кг

3.7 Модели и спецификации пробников

GTP-070A-4	Совместимость	GDS-71054B / GDS-71072B / GDS-71074B
	Полоса пропуск.	DC ~ 70 МГц (10:1), DC ~ 6 МГц (1:1)
	Вх. сопротивление	10 МОм (10:1), 1 МОм (1:1)
	Вх. ёмкость	28 ~ 32 пФ (10:1), 120 ~ 220 пФ (1:1)
	Макс. напряжение	≤ 600 Впик (10:1), ≤ 200 Впик (1:1)
	Соотв. стандарту	МЭК 61010-031 кат II
GTP-100A-4	Совместимость	GDS-71102B / GDS-71104B
	Полоса пропуск.	DC ~ 150 МГц (10:1), DC ~ 10 МГц (1:1)
	Вх. сопротивление	10 МОм (10:1), 1 МОм (1:1)
	Вх. ёмкость	8.5 ~ 18.5 пФ (10:1), 45 ~ 65 пФ (1:1)
	Макс. напряжение	≤ 600 Впик (10:1), ≤ 200 Впик (1:1)
	Соотв. стандарту	МЭК 61010-031 кат II

3.8 Габаритные размеры



Рис. **GDS-71000B** в ортогональной проекции

Габаритные размеры осциллографа (мм):

384 (Д) x **208** (В – с учётом ножек) x **127.3** (Г – с учётом регуляторов).

4 Указание по мерам безопасности

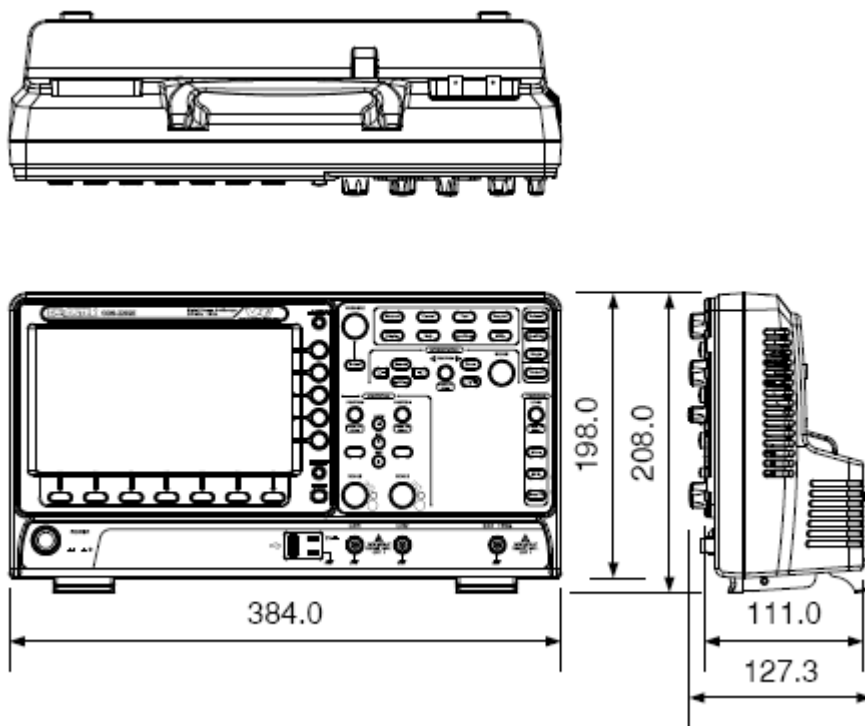
К работе с прибором допускаются лица, ознакомившиеся с техническим описанием и инструкцией по эксплуатации прибора, а также прошедшие инструктаж по технике безопасности. В приборе имеются напряжения, опасные для жизни.

4.1 Требования по технике безопасности

Соблюдение следующих правил безопасности значительно уменьшит возможность поражения электрическим током.

Старайтесь не подвергать себя воздействию высокого напряжения - это опасно для жизни. Снимайте защитный кожух и экраны только по мере необходимости. Не касайтесь высоковольтных конденсаторов сразу, после выключения прибора.

Постарайтесь использовать только одну руку (правую), при регулировке цепей, находящихся под напряжением. Избегайте небрежного контакта с любыми частями оборудования, потому что эти касания могут привести к поражению высоким напряжением.

Работайте по возможности в сухих помещениях с изолирующим покрытием пола или используйте изолирующий материал под вашим стулом и ногами. Если оборудование переносное, поместите его при обслуживании на изолированную поверхность.

При использовании пробника, касайтесь только его изолированной части.

Постарайтесь изучить цепи, с которыми Вы работаете, для того, чтобы избегать участков с высокими напряжениями. Помните, что электрические цепи могут находиться под напряжением даже после выключения оборудования.

Имейте в виду, что металлические части оборудования с 2-х пр. шнурами питания не имеют заземления. Это не только представляет опасность поражения электрическим током, но также может вызвать повреждение оборудования.

Никогда не работайте один. Необходимо, чтобы в пределах досягаемости находился персонал, который сможет оказать вам первую помощь.

4.2 Рекомендации и ограничения

Общие требования



Внимание

- При работе с осциллографом убедитесь, что входное напряжение сигнала, который будет подан на вход прибора не превышает значение 300 В(пик.).
- Никогда не подавайте опасное фазное напряжение на заземленную часть входного разъема BNC. Это может привести к возгоранию соединительного провода и поражению электротоком.
- Не размещайте на поверхности прибора источники повышенного тепла или любые раскаленные предметы.
- Избегайте прикладывания чрезмерных усилий и воздействия на прибор или грубого обращения, это может привести к повреждению GDS-71000B.
- Не подвергайте GDS-71000B воздействию разрядов статического электричества.
- Используйте для соединения только те типы разъемов и провода, которые соответствуют спецификациям входных терминалов.
- Не закрывайте вентиляционных решеток и отверстий на панели корпуса.
- Не выполняйте измерения электрической мощности в цепях питания силового ввода и ЭПУ здания (примечание далее). Не вскрывайте и не разбирайте GDS-71000B, если вы не являетесь квалифицированным специалистом сервиса
- Стандарт МЭК 61010-1:2001 определяет условия и категории перенапряжения. GDS-71000B подпадает под категорию II (**CAT II**).

Категория измерения

Электропитание



Внимание

- Переменное входное напряжение: 100 ~ 240В AC/ 47~63Гц, автовыбор диапазона. Потребляемая мощность: 96 ВА.
 - Подсоедините защитный заземляющий проводник сетевого кабеля питания к шине заземления для избегания удара.
-

Окружающие условия:

Эксплуатация

- Размещение: внутри помещений, без попадания прямых солнечных лучей, без присутствия пыли и испарений, в том числе непроводящих загрязнений.
- Относительная влажность: < 80%
- Высота над уровнем моря: < 2000м
- Температура: 0°C ... 50°C

Хранение

- Размещение: внутри помещений
 - Температура: -20°C .. 70°C
-

Утилизация



- Не выбрасывайте этот документ как несортированные коммунально-бытовые отходы. Убедитесь, что отслужившие свой срок электрические компоненты и отходы рециркулируются надлежащим способом для уменьшения вредного воздействия на окружающую среду.

5 Краткое описание возможностей

Основные параметры

- Число входных каналов: 2 или 4
- Полосы пропускания 70/ 100/ 200 МГц
- Высокая скорость выборки для однократного сигнала: до 1 ГГц (при объединении каналов)
- Эквивалентная частота дискретизации 100ГГц (для периодического сигнала)
- Режимы сбора данных: выборка, пиковый детектор (>2 нс), усреднение (2 /.../ 256)
- Длина памяти до 10 МБ на канал
- Автоматические измерения (36 видов), курсорные измерения (ΔU ; ΔT ; $1/\Delta T$); функции математики: сложение, вычитание, умножение, деление
- Входной импеданс: 1 МОм
- Русифицированное меню
- Развернутая контекстная справочная помощь

Возможности

- Сегментированная память: оптимизация сбора данных для получения наиболее важных элементов сигнала. До 2048 сегментов, с межсегментным интервалом до 8 нс. Доступность для аналоговых и цифровых каналов.
- Режим «Поисковая машина/ Search» для поиска событий по условиям заданным пользователем
- Частотный анализ: БПФ, БПФ с.к.з. (на участке 1 кб)
- Цифровые фильтры (ФВЧ, ФНЧ, полосовой, режекторный, шума)
- Режимы растяжки окна, самописец и X-Y
- Синхронизация по длительности импульса и ТВ
- Память: 24 осциллограмм, 20 профилей настроек
- Применение технологии VPO при сборе и обработке данных для оптимизации отображения осциллограмм*
- Большой цветной высококонтрастный ЖК-дисплей TFT с разрешением 800 x 480 точек (диагональ 17 см)
- Всплывающее меню справочной поддержки (Help)
- Внутренняя память 32 МБ (flash).
- ПО для удаленного доступа FreeWave (в свободном доступе)
- Возможность предпросмотра осциллограмм в файловой системе
- Прямой вывод данных на печать (поддержка PictBrige)

Интерфейс

- Интерфейсы: USB 2.0 для удалённого управления и сохранения данных (host/device), LAN (только для GDS-71074B, GDS-71104B)
- Выход сигнала калибровки
- Выход допускного контроля (Go-No Go)
- Вход внешней синхронизации (Ext trig)

* **Примечание:** VPO (virtual persistence oscilloscopes) - инновационная технология на базе FPGA для визуализации входного сигнала в режиме аналогового осциллографа.

6 Подготовка осциллографа к работе

6.1 Общие указания по эксплуатации

При небольших колебаниях температур в складских и рабочих помещениях, полученные со склада приборы необходимо выдержать не менее двух часов в нормальных условиях в упаковке.

После хранения в условиях повышенной влажности приборы перед включением необходимо выдержать в нормальных условиях в течение 6 ч.

При получении осциллографа проверьте комплектность прибора.

Повторную упаковку производите при перевозке прибора в пределах предприятия и вне его. Перед упаковкой в укладочную коробку проверьте его комплектность в соответствии с РЭ, прибор и ЗИП протрите от пыли, заверните во влагоустойчивую бумагу или пакет. После этого прибор упакуйте в укладочную коробку.

6.2 Распаковка осциллографа

Осциллограф отправляется потребителю заводом после того, как полностью осмотрен и проверен. После его получения немедленно распакуйте и осмотрите осциллограф GDS-71000B (на рис. Ниже) на предмет повреждений, которые могли произойти во время транспортирования. Если обнаружена какая-либо неисправность, немедленно поставьте в известность дилера.

Вскрытие упаковки

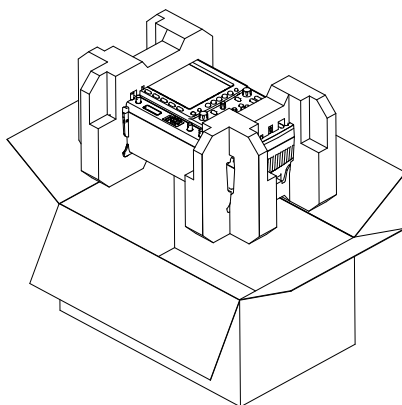

Содержание

- Прибор (в зав. от модели)
- Комплект пробников (2/4 шт в зав. от модели)
 - GTP-070A-4 для GDS-71054B / GDS-71072B
 - GTP-150A-4 для GDS-71074B / GDS-71102B
 - GTP-300A-4 для GDS-71104B /
- сетевой кабель питания
- РЭ (данный документ)

Примечание

- Для ознакомления со спецификациями пробников – см. стр. 10-11.
- Руководство по программированию, ПО для д/у и драйвера – доступны для свободного скачивания с сайта изготовителя компании GWInstek. (www.gwinstek.com, раздел «Осциллограф»/ Oscilloscope).

7 Состав комплекта поставки

Прибор поставляется в составе, указанном в таблице 1.

Таблица 1

Наименование	Количество
Осциллограф серии GDS-72xxxB	1 (в зависимости от заказа)
Сетевой шнур питания	1
Руководство по эксплуатации	1
Пробник-делитель (1:1/1:10)	2/4 (тип в зависимости от модели)
Упаковочная коробка	1

Дополнительные принадлежности и аксессуары, поставляемые по отдельному заказу (**опции**):

Наименование	Назначение
GTP-070A-4	Пассивный пробник 70 МГц,10X, автоопределение коэфф. деления
GTP-150A-4	Пассивный пробник 150 МГц,10X, автоопределение коэфф. деления
GTP-300A-4	Пассивный пробник 250 МГц,10X, автоопределение коэфф. деления
драйвер	
dso_cdc.inf	USB драйвер

8 Назначение органов управления

8.1 Передняя панель



Рис.1 Передняя панель **GDS-71054B/72102B/72202B ***

* **Примечание:** расположение органов в 2-х кан моделях **GDS-71072B/72104B/72204B** аналогичное..

1. Дисплей TFT цветной ЖК-экран 8 x 10 делений (разрешение 800 x 480/ WVGA), диагональ 17 см, с широким углом обзора.

2. Сохранение Hardcopy Кнопка **СОХР** позволяет быстро сохранить в память или вывести на печать (в зависимости от конфигурации). Для получения дополнительных сведений см. п. 19.6.3 (Функциональность кнопки **СОХР**).

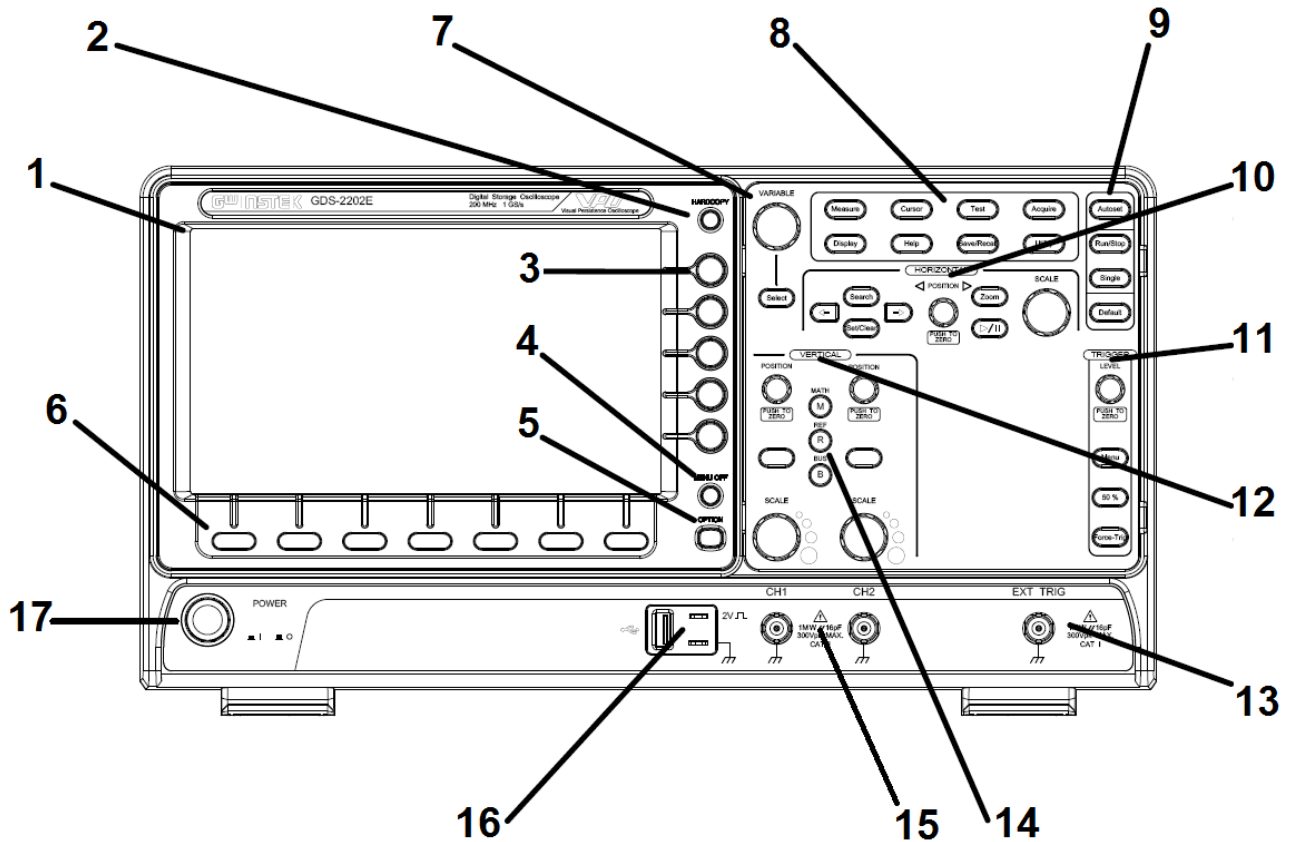

Боковые и нижние кнопки используются для выбора пользователем на экране режимов и функций в предлагаемом меню интерфейса.

3. Боковые кнопки меню Для выбора переменного параметра из меню или опции, используйте 5 боковых клавиш, расположенных справа от дисплея.

4. Меню Выкл Menu Off Используйте кнопку МЕНЮ Выкл для того, чтобы показать/скрыть на экране системное меню.



5. Опции Option Используйте для доступа к установленным опциям,



6. Нижние кнопки меню Для выбора необходимых пунктов меню, используйте 7 клавиш, расположенных в нижней части панели дисплея.

7. Установка и Выбор

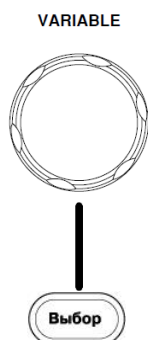

Регулятор **УСТАНОВКА** предназначен для регулировки значения (увелич./уменьш.) выбранного параметра или для выбора между двумя параметрами (перемещение курсора). Исполнительная кнопка **ВЫБОР** предназначена для подтверждения выбора.

8. Функциональные кнопки

Органы управления дополнительными возможностями (**8 тёмно-серых кнопок**, расположенных горизонтально справа от ЖК-дисплея) для выбора установок и действий в текущем (активном) меню GDS-71000B.

Измерения		Кнопка включения, конфигурации и управления режимами автоматических измерений.
Курсор		Кнопка включения, конфигурации и управления режимами курсорных измерений.
Тест		Кнопка включения, конфигурации и управления опциональными приложениями.
Сбор информации		Кнопка конфигурации и управления режимом сбора данных.
Дисплей		Кнопка конфигурации и настройки дисплея.
Помощь		Кнопка доступа к меню справочной помощи (Help).
Запись/Вызов		Используйте кнопку Зап/ Выз для активации режима записи и вызова осциллограмм, экранов и профилей настроек.
Утилиты		Кнопка управления утилитами прибора (вывод на печать, внутренний таймер, выбор языка, меню калибровки).
9. Автоуст.		При нажатии АВТОУСТ осциллограф автоматически выберет значение настроек горизонтальной и вертикальной систем и системы запуска для получения на экране осциллограммы входного сигнала. Вы можете корректировать настройки вручную для получения требуемого результата.
Пуск/Стоп		Нажатие на кнопку приводит к запуску или остановке процесса сбора информации о входном сигнале. При активизации режима сбора информации на дисплее осциллографа присутствует надпись «Пуск». При остановке – надпись «Стоп». Если осциллограф остановлен, то следующий сбор информации о входном сигнале начнется только при следующем запуске линии развертки.
Однокр.		Нажатие на кнопку активирует однократный запуск. В этом режиме после нажатия кнопки ПУСК/СТОП осциллограф будет ожидать выполнения условий запуска. При их выполнении осциллограф произведет однократную регистрацию и остановится (захваченный исследуемый сигнал будет присутствовать на дисплее осциллографа) до последующего нажатия на кнопку «ПУСК/СТОП».
Начальные установки		Нажатие кнопки устанавливает положение органов управления по умолчанию.

10. Горизонт. (горизонт. регуляторы)

Горизонтальные элементы управления позволяют изменять горизонтальный масштаб, положение осциллограмм и управлять системой поиска по событиям. Горизонтальный центр экрана – точка начала отсчета времени. Изменение горизонтального масштаба приводит к растягиванию или сжатию осциллограммы относительно центра экрана. Регулятор горизонтального положения изменяет отображаемое положение осциллограммы относительно момента запуска.

Смещение	POSITION 	Регулятор изменяет горизонтальное положение осциллограмм каналов (включая MATH). Чувствительность этого регулятора зависит от установленной длительности развертки.
Растяж.		Кнопка РАСТЯЖ применяется в сочетании с регулятором СМЕЩЕНИЕ . Режим увеличение фрагмента позволяет растягивать на всю ширину экрана участок основного окна осциллограммы. Используйте функцию увеличения фрагмента для горизонтального растягивания участка осциллограммы с целью более детального анализа сигнала. Используйте увеличение фрагмента для растягивания участка осциллограммы. Следует учитывать, что установка горизонтального масштаба растянутого участка не может быть больше длительности развертки базовой осциллограммы.
ВРЕМЯ/ДЕЛ	TIME/DIV 	Позволяет выбрать значение горизонтальной развертки ВРЕМЯ/ДЕЛ для основной осциллограммы или ее растянутого фрагмента. Если включен режим увеличения фрагмента, ширина окна фрагмента изменяется при изменении коэф. горизонтальной развертки.
Поиск	 	Кнопка доступа к функциям поисковой машины. Кнопки для переключения между точками поиска.
Уст/Удал		Кнопка установки или удаления метки быстрого доступа при использовании поисковой машины.

11. Запуск (регуляторы запуска)
Система запуска определяет момент начала регистрации данных и отображения формы сигнала осциллографом. До момента запуска осциллограф непрерывно регистрирует и сохраняет определенное количество данных достаточное для отображения формы сигнала слева от точки запуска. После выполнения условий запуска осциллограф продолжит регистрировать и сохранять данные в достаточном количестве для отображения формы сигнала справа от точки запуска. Область «ЗАПУСК» (зона элементов управления запуском) на передней панели, включает в себя один регулятор и три кнопки.

Уровень LEVEL Регулятор **УРОВЕНЬ** устанавливает уровень запуска.





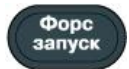

Меню  Кнопка вызова на экран меню управления системой.





50%  Специальная кнопка единственной функции, при нажатии которой происходит установка уровня запуска в точку середины размаха (50%) сигнала запуска по вертикали.

Форс. запуск  Специальная кнопка, при нажатии которой происходит принудительный запуск, т.е. осциллограф воспринимает это действие как выполнение условий запуска. Используется, главным образом, для настройки осциллографа в ждущем и однократном режимах запуска.

12. Смещение (по вертикали.) POSITION Регулятор изменяет положение осциллограмм каналов на экране по вертикали при помощи регулятора СМЕЩЕНИЕ.



Кан1...4 

 Кнопки управления каналами вертикального отклонения **Кан 1...4**. Нажатие на одну из этих кнопок выводит на экран ЖКИ подменю управления настройки режимов (связь входа*, изменение Коткл) соответствующего канала.

	ВОЛЬТ/ДЕЛ	VOLTS/DIV		Регулятор установки коэффициента отклонения каналов.
13	ВНЕШ. СИНХР	EXT TRIG		Входное гнездо источника внешней синхронизации. Входной импеданс 1 МОм±3%, Вх. Напряжение ±15 В(пик), ёмк~16 пФ.
14.	М (Матем.)			Используйте кнопку М (Матем.) для активации режима математических функции.
	R (Ref)			Нажатие на кнопку R (Reference/ Опорные) активирует меню опорного сигнала для вывода на экран или удаления осциллограмм**.
	В (BUS)			Используйте кнопки для конфигурации и управления в опциональном режиме синхронизации и декодирования сигналов последовательных шин I ² C, SPI, UART.
15	Входные разъемы	CH1		Разъем BNC входного канала 1...4 . Входной импеданс: 1 МОм .
16	Разъем USB HOST			Разъем USB для передачи данных во внешнюю память (TypeA, совместимость USB 1.1/2.0).
	Заземление			Клемма заземления (общая точка земли с шасси прибора).
17	Выход калибратора ВКЛ/ВЫКЛ (питание)	POWER		Выход сигнала для компенсации пробника и согласования с используемым каналом (2 В пик./ меандр/ 1кГц). Кнопка включения электропитания. ■ : ВКЛ ■ ○ : ВЫКЛ
				

***Примеч.:** Тип связи канала **по постоянному току** (DC/открытый вход) позволяет быстро измерить компоненту постоянного тока сигнала через напряжение до маркера нулевого уровня (земли). Тип связи канала **по переменному току** (AC/закрытый вход), когда компонент постоянного тока сигнала заблокирован, позволяет использовать большую чувствительность для исследования компоненты переменного тока.

****Примеч.:** Опорные осциллограммы – это сохраненные в памяти осциллограммы, которые могут быть выведены на экран оператором. Функция использования опорного сигнала доступна после сохранения выбранной осциллограммы в энергонезависимой памяти.

8.2 Задняя панель



Рис.2 Задняя панель **GDS-72xxxB**

- | | | | |
|----|----------------------------|---|---|
| 1. | Доп. контроль | <p>GO / NO GO</p>  <p>OPEN COLLECTOR CAL</p> | Выход 10 мкс импульсов в режиме допускового контроля. |
| 2. | Калибр. |  <p>DEVICE</p> | Гнездо выходного сигнала внутренней калибровки системы вертикального отклонения (Cal.) |
| 3. | USB
(устройство) |  <p>LAN</p> | Разъем USB для дистанционного управления от ПК при помощи ПО FreeWave или подключения принтера (совместимость USB 1.1/2.0). |
| 4. | LAN |  | Разъем RJ45 для дистанционного управления осциллографом по сети LAN |
| 5. | Вход питания |  | Разъем подключения кабеля сетевого питания (переменное напряжение ~100...240В, 50/60Гц). |
| 6. | Мех. блокировка |  | Гнездо для механической блокировки прибора (security slot). |
| 7. | Вентилятор | | Вентилятор охлаждения осциллографа. |

8.3 Экран и символы индикации

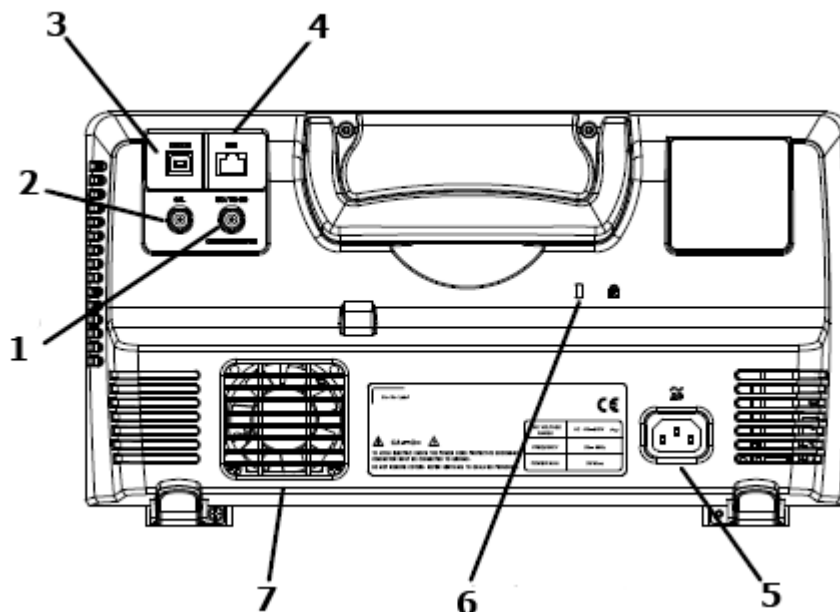
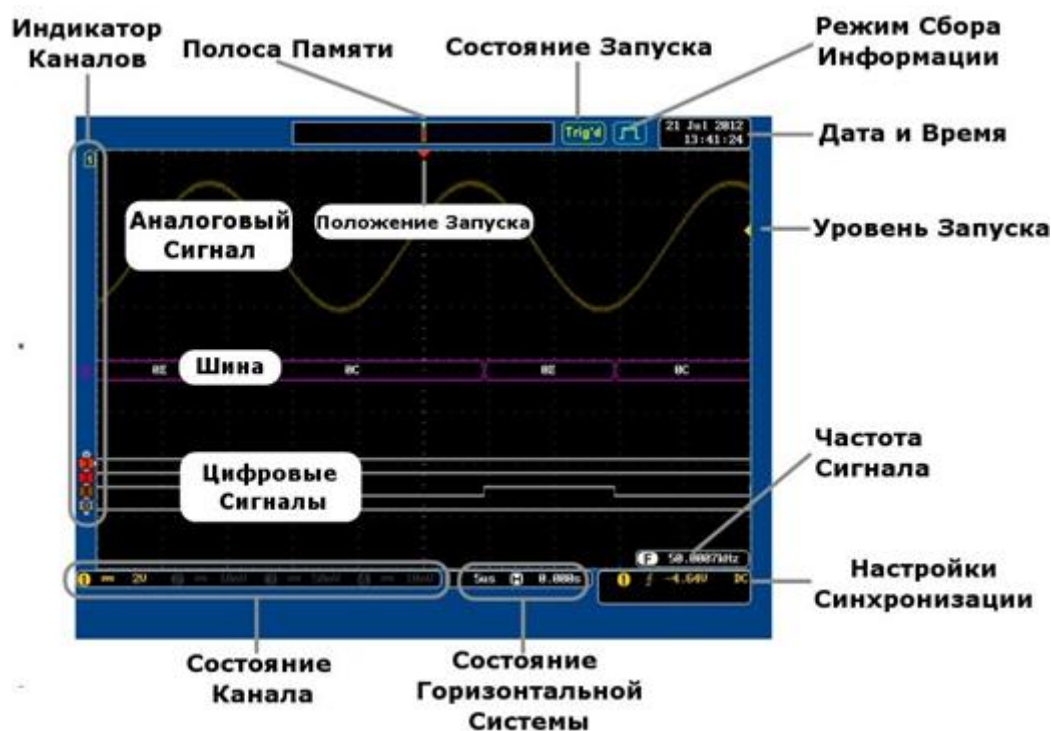

Аналоговые сигналы

Показывает форму входного аналогового сигнала.

Канал 1: Желтый Канал 2: Синий

Канал 3: Розовый Канал 4: Зеленый

Сигнал шины

Показывает форму сигнал шины, как для параллельных, так и для последовательных данных. Значения отображаются в шестнадцатеричном или двоичном форматах.

Индикатор канала

Индикатор канала показывает нулевой уровень напряжения в форме сигнала для каждого активного канала. Активный канал показан сплошным цветом.

M Математика **V** Шина (V)

3 Активный канал (КАНЗ) **1** Опорная осциллограмма (Опор1)

3 Цифровой канал

Уровень запуска

Показывает уровень запуска.

Положение запуска

Показывает положение маркера запуска.







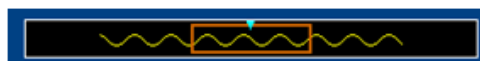





Состояние горизонтальной системы

Показывает положение по горизонтали и установленный коэффициент развертки.

Полоса памяти

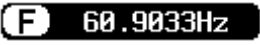

Положение отображенной осциллограммы сигнала и ее размер по сравнению с внутренней памятью.

Состояние режима синхронизации		Синхронизируется.
		Нет синхронизации, дисплей не обновляется.
		Указывает, что предзапуск активирован.
		Синхронизация остановлена. Также появляется в режиме Пуск/Стоп.
		Режим самописца.
		Режим автоустановки.
Режим сбора данных		Выборка
		Пиковый детектор
		Режим усреднения
Входная частота сигнала		Показывает входную частоту сигнала
		Указывает, что частота <2 Гц (нижний предел изм. частоты).
Настройки синхронизации		Показывает источник синхронизации, тип синхронизации, уровень синхронизации и тип связи синхронизации.
Состояние канала		Показывает информацию об активных каналах: тип связи, коэффициент отклонения.

9 ПОДГОТОВКА ОСЦИЛЛОГРАФА К РАБОТЕ

9.1 Установка прибора на рабочем месте

Протрите прибор чистой сухой салфеткой перед установкой его на горизонтальную поверхность на рабочем месте. Для удобства установки прибора на рабочем столе или наклона экрана необходимо воспользоваться специальными откидными упорами в нижней части корпуса.

Вертикальное расположение Для вертикального расположения прибора на столе переведите откидные упоры под корпус, как показано ниже по стрелкам на левом рисунке.

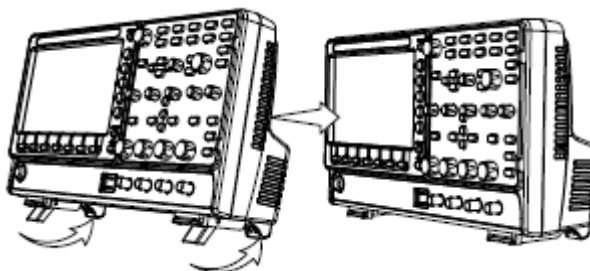

Наклонное расположение Для наклонного расположения прибора, отведите упоры на задней панели в направлении от задней панели позади корпуса, как показано ниже (по стрелкам) на левом рисунке.

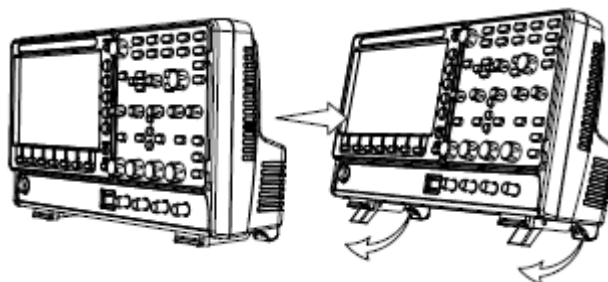

При этом необходимо помнить, что прибор во время работы должен быть установлен так, чтобы воздух свободно поступал и выходил из него. Вентиляционные отверстия кожуха прибора не должны быть закрыты другими предметами.

9.2 Проверка напряжения сети

Осциллограф может питаться от сети напряжением от 100 до 240 В (автоселективный номинальный диапазон питающей сети) и частотой от 48 до 63 Гц. Поэтому нет необходимости заботиться об установке напряжения питающей сети с помощью переключателя. Убедитесь перед включением осциллографа только в соответствии с номиналами установленных плавких вставок.



ПРЕДУПРЕЖДЕНИЕ. Заземлите корпус осциллографа перед подключением к источнику питания.

Номиналы предохранителей при данном напряжении сети показаны ниже

Напряжение сети	Диапазон	Плавкий предохранитель
100...240 В	250 В	T 1 А (Slow)



ПРЕДУПРЕЖДЕНИЕ. При замене плавкого предохранителя отсоедините шнур питания от сети.

9.3 Включение питания

- Операции**
1. Подключите кабель питания к разъему на задней панели.
 2. Нажмите кнопку **ВКЛ/ВЫКЛ**. Отображение (визуализация) экрана становится активным через интервал времени в ~ 30 секунд.
- I : ВКЛ
■ O : ВЫКЛ

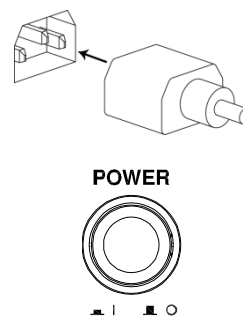

Примечание GDS-71000B при включении питания восстанавливает профиль состояния, предшествующий его выключению. Заводские настройки (параметры по умолчанию) могут быть восстановлены нажатием клавиши «**ЗАВ УСТ**» на передней панели.

9.4 Операции при первом включении прибора

Этот раздел описывает, порядок подключения входного сигнала, выбора и регулировки параметров, манипуляций для компенсации пробника. Перед началом работы GDS-71000B на новом месте (в новой среде), выполните эти действия, чтобы убедиться, что процедуры выполнены правильно и в полном объеме.

Применение делителя x10 из комплекта поставки осциллографа расширяет частотный диапазон входных сигналов. Если компенсация делителя выполнена не должным образом, отображенная форма сигнала будет искажена и приведет к увеличению погрешности измерения.

1. Вкл пит. Следуйте рекомендациям и процедурам, указанным по тексту РЭ выше.

2. Начальные установки системы Произведите сброс установок осциллографа с целью принудительного возврата к установкам по умолчанию. Для этого нажмите «НАЧ УСТ»/ *Default Setup* на передней панели. Подробнее пункты 9 и 17.7.2.

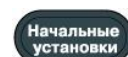

3. Установите опциональное ПО Опциональные пакеты программного обеспечения (ПО) - (Power Analysis, Serial Bus Decode) могут быть активированы пользователем.

4. Подключение делителя Установите переключатель делителя в положении x10. Подключите BNC наконечник делителя к входу Канала 1/ (или 2,3,4), а пробник к выходу калибратора 1 кГц (меандр; 2 В пик) как указано на рис. ниже.

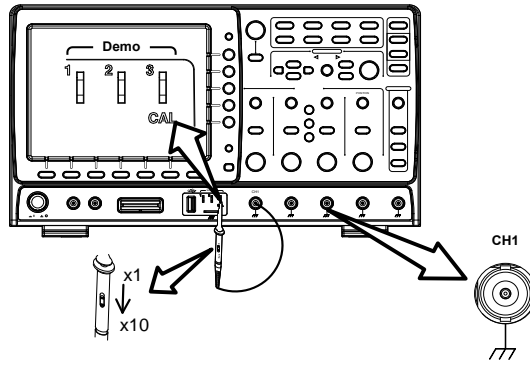

6. Захват сигнала (Автоуст)

Нажмите кнопку АВТОУСТ/AutoSet. На экране в центре отобразится прямоугольный сигнал калибратора (меандр).

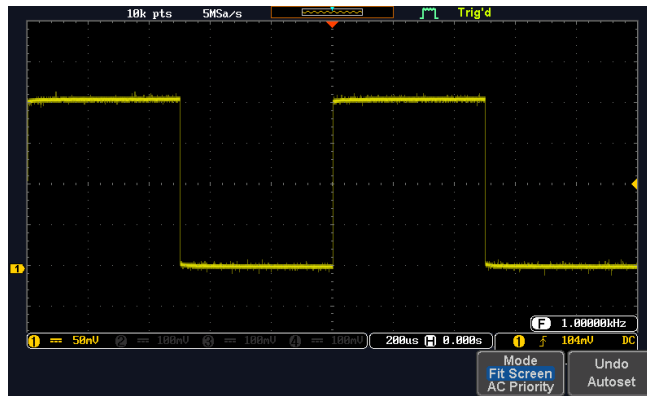

7. Выбор в меню формата отображения

Нажмите кнопку ДИСПЛЕЙ/Display, и выберите в нижней строке области настройки формат отображения осциллограмм ВЕКТОР/Vector.

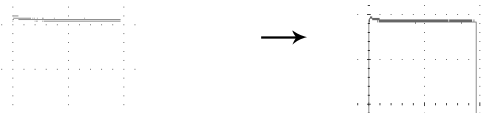

8. Компенсация делителя

С помощью переменного резистора и отвертки установите оптимальное изображение сигнала (строго прямоугольная форма).

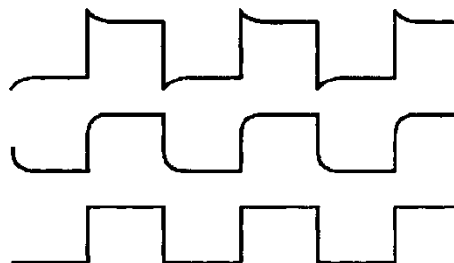
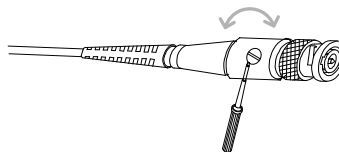

перекомпенсация

недокомпенсация

нормальная компенсация

9. Начало измерений

Переходите к выполнению измерений и других операций настройки.

Измерения: пункт 11

Запись/вызов: пункт 17

Вывод на печать: пункт 17.6.6

Утилиты: пункт 15

Дист. Управление: пункт 20

9.5 Рекомендации по работе с РЭ

Описание В этом разделе содержится описание условных обозначений, использованных в данном руководстве по эксплуатации прибора GDS-71000B.

В тексте РЭ любое выражение «Нажать кнопку меню» относится к кнопкам, расположенным непосредственно ниже или рядом с любым значком или параметром, содержащимися в меню.

Если в руководстве содержится выражение «переключить(ся) на (между)» значениями или параметрами, следует выбрать соответствующий пункт меню. Нажатие кнопки пункта меню приводит к переключению показателя или параметра.

Для каждого пункта меню подсвечиваются действующие параметры. Например, в примере ниже показано текущее значение параметра Coupling – DC, подключение к питанию от сети постоянного тока.

Если пункт меню предполагает возможность переключения с одного значения параметра на другое, будут показаны обе опции, с подсветкой выбора, сделанного на настоящий момент. В примере, данном ниже, параметр наклона (Slope) можно переключить с нарастающего фронта на ниспадающий.

Пункт меню



Выбор пункта меню или параметра Выражение «выбрать», используемое в руководстве, имеет в виду выбор значения параметра бокового меню, для чего следует сначала нажать соответствующую кнопку меню и использовать регулятор Установка для прокрутки по списку параметров или увеличения/уменьшения значения переменной.

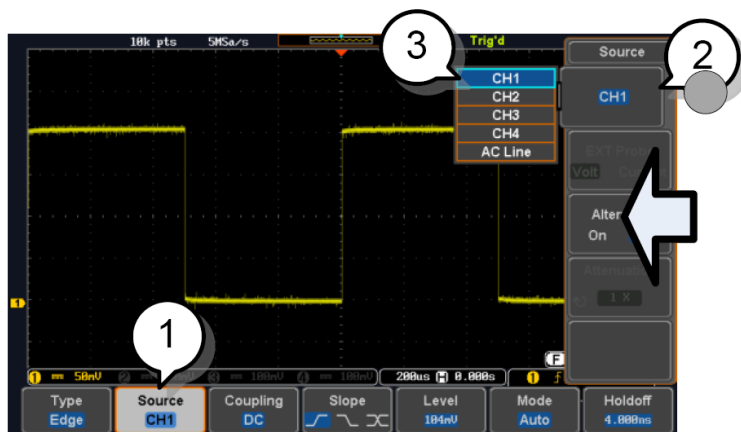

Пример

1. Нажать кнопку нижнего меню для доступа к боковому меню.
2. Нажать кнопку бокового меню для настройки параметра или доступа к подменю.

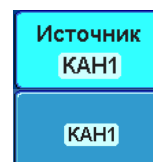

- При выборе из подменю или установке значения непрерывного параметра следует использовать регулятор Установка для прокрутки по пунктам меню или значениям переменных. Для подтверждения и выхода следует использовать кнопку Select/Выбор.
- Для сворачивания бокового меню нажать ту же кнопку нижнего меню.

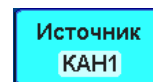

Переключение параметра меню

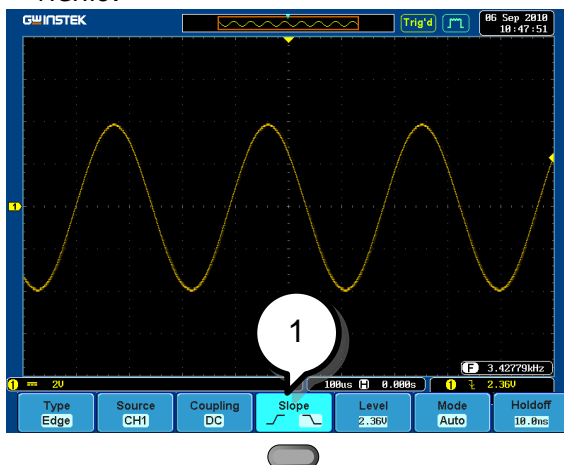

- Для переключения значения параметра нажать кнопку нижнего меню.



Свернуть нижнее меню

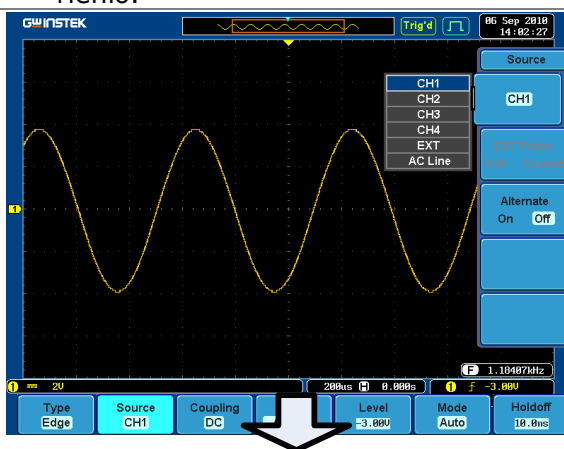

Для сворачивания нижнего меню необходимо снова нажать кнопку соответствующей функции. Например, для сворачивания меню запуска следует повторно нажать кнопку меню запуска.

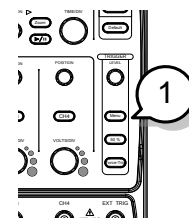

Удалить все меню

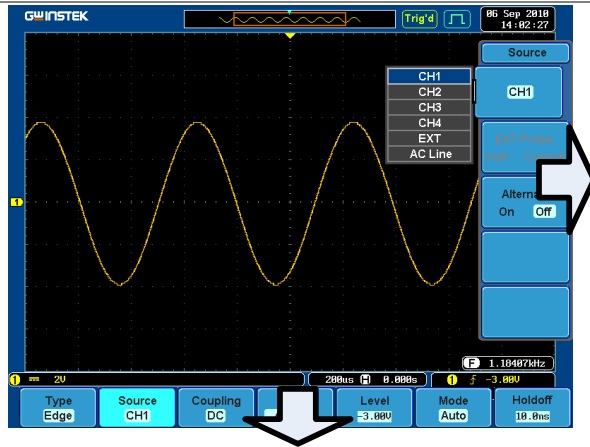

Для понижения каждого уровня меню нажать кнопку отключения *Menu Off/Меню Выкл.*

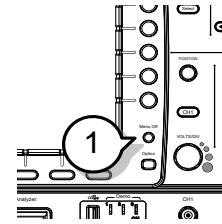

10 Меню прибора

В этой главе содержится описание дерева меню прибора GDS-71000B, комбинации клавиш быстрого вызова основных функций, доступа к встроенной справке, а также заводских принятых по умолчанию настройкам. Используется в качестве удобного справочника для быстрого доступа к необходимым функциям.

10.1 Структура меню/Функции клавиш Условные обозначения

В каждом дереве кнопки нижнего меню показаны серым цветом, а кнопки бокового меню – белым. Порядок расположения всех функций в дереве меню – сверху вниз.

Ниже показан пример функционирования дерева для меню *источника сигнала запуска* (Trigger Source Menu) и сравнения с работой в окне ЦЗО.

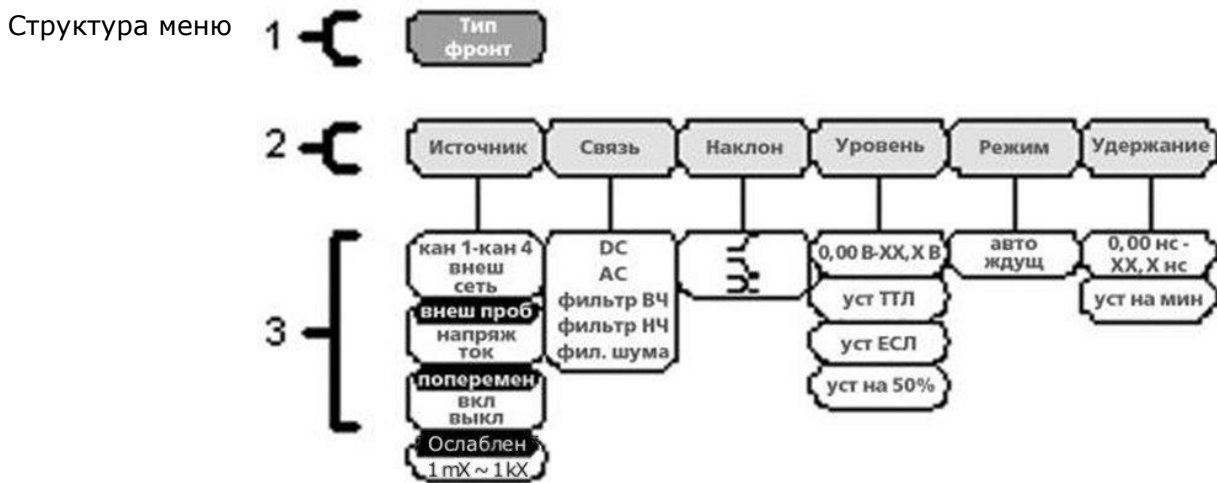

Меню на экране

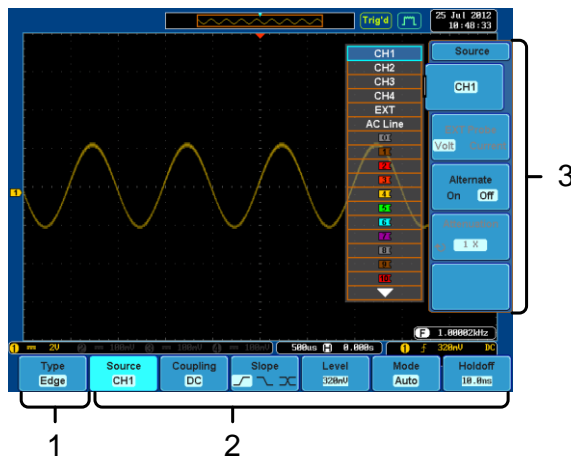

10.2 Описание “дерева” меню

10.2.1 Сбор информации

Настройка режима сбора информации



10.2.1.1 Сбор информации – Сегменты

Настройка режима сегментированной памяти

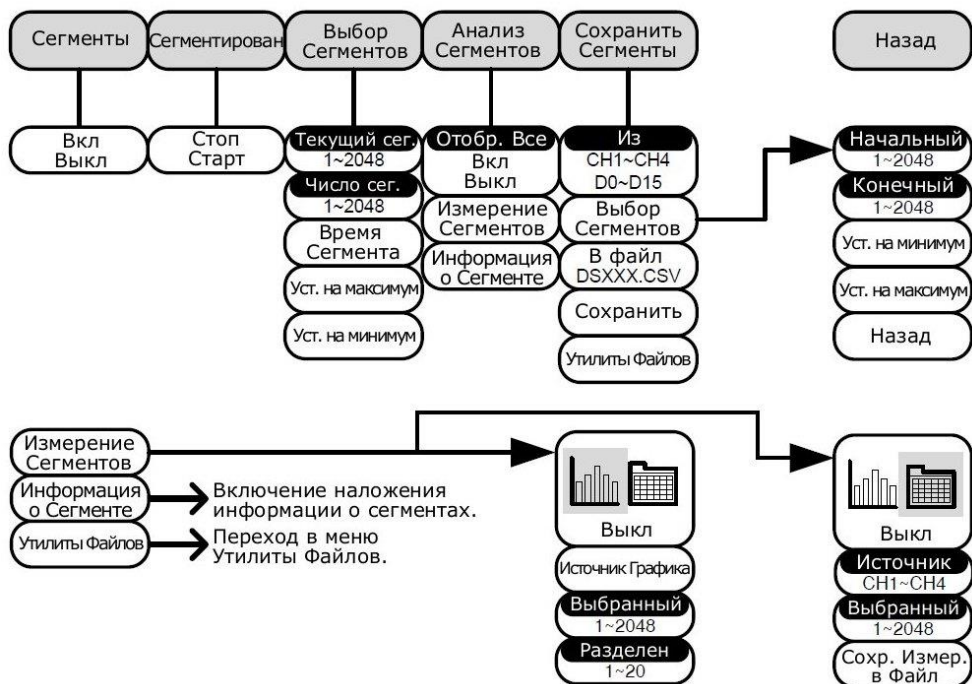

10.2.2 Автоустановка

Автоматически находит сигнал и устанавливает масштаб горизонтальной и вертикальной шкал.

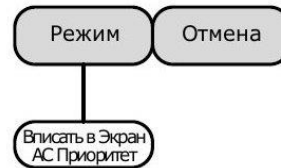

10.2.3 Настройка параметров каналов №№ 1–4

Настройка входных параметров канала.

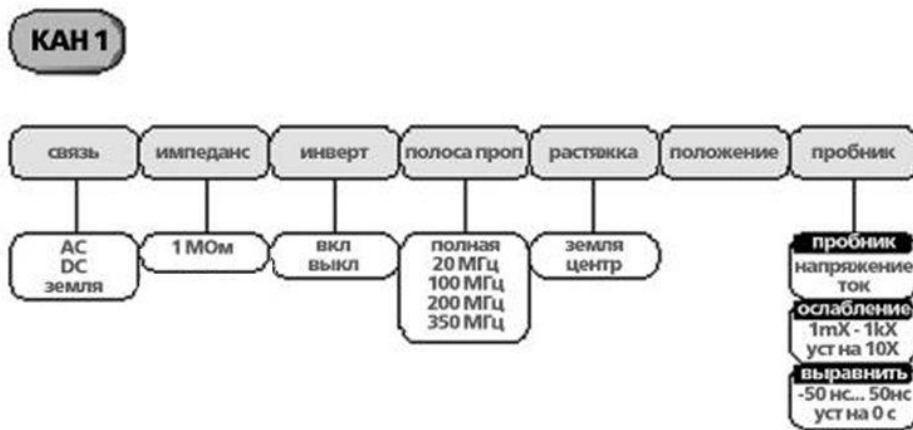

10.2.4 Настройка Курсоров

Кнопка настройки положений курсора.

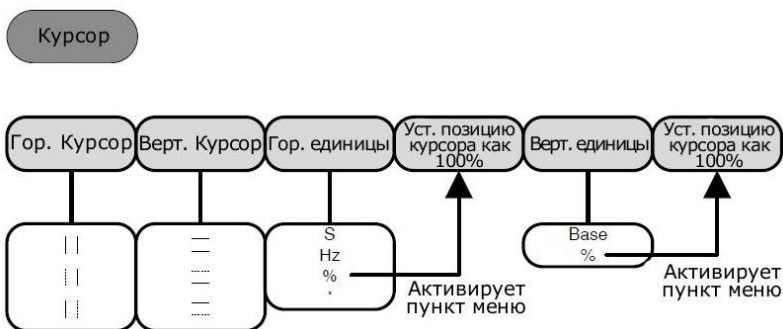

10.2.5 Настройки дисплея

Настройка свойств отображения дисплея.

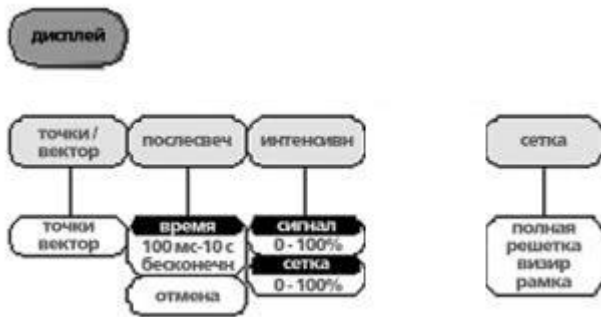

10.2.6 Кнопка «Помощь»

Включение/Отключение режима справки.



10.2.7 Кнопка «Математика»

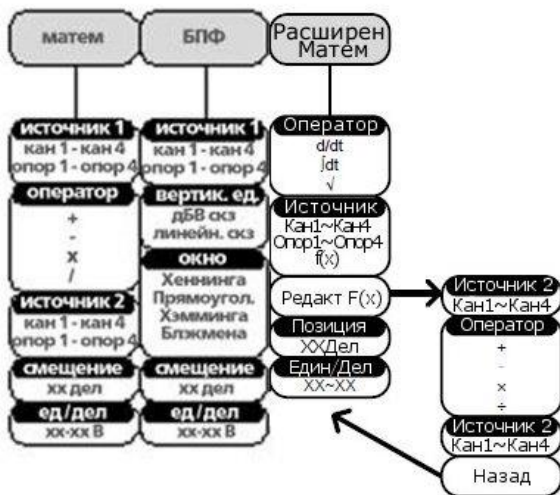

10.2.8 Кнопка «Измерения»

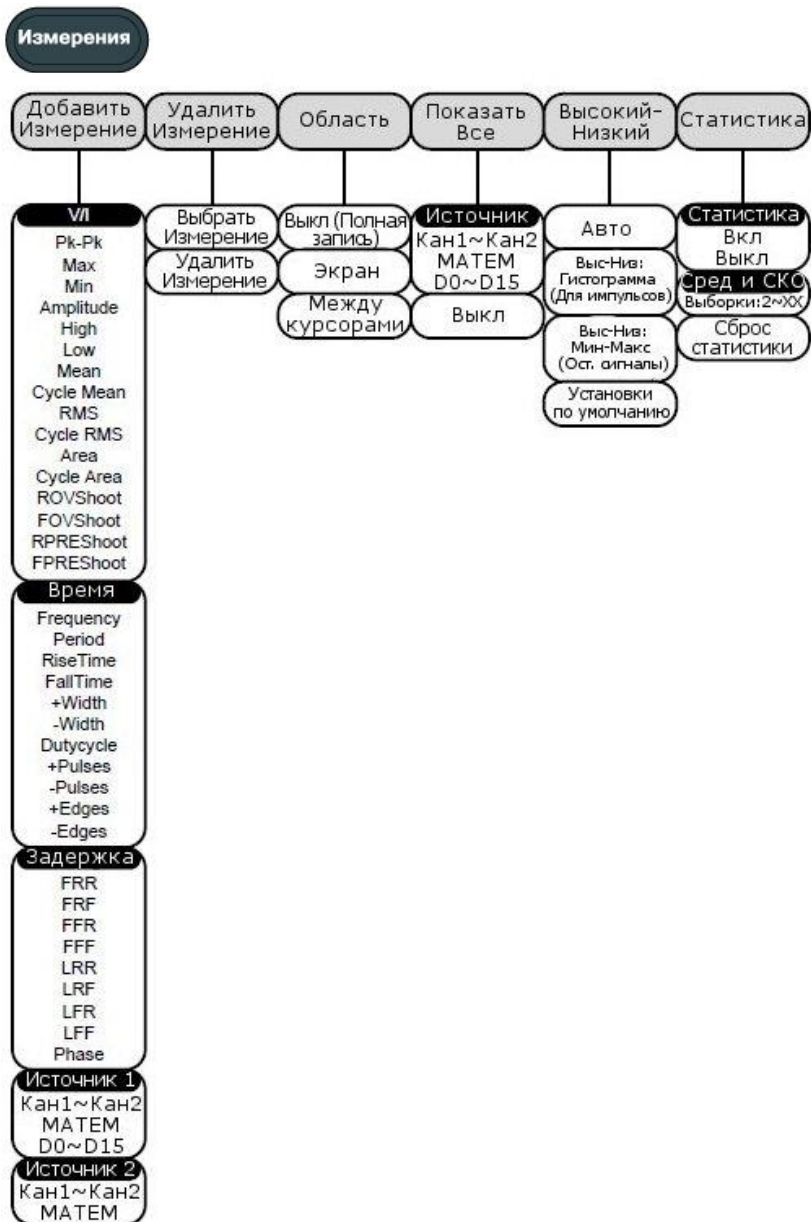

10.2.9 Кнопка «Печать и сохранение»

Hardcopy



Вывод на печать/принтер или сохранение изображения на экране.

10.2.10 Кнопка «Пуск/Стоп»

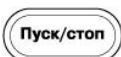

Нажатие этой кнопки позволяет возобновить или остановить получение сигнала.

10.2.11 Кнопка «Опорные осциллограммы»



10.2.12 Кнопка «Запись/Вызов»

Сохранение и повторный вызов изображений, осциллограмм и панели настройки. Редактирование меток для получения справок и установочных операций с файлами.

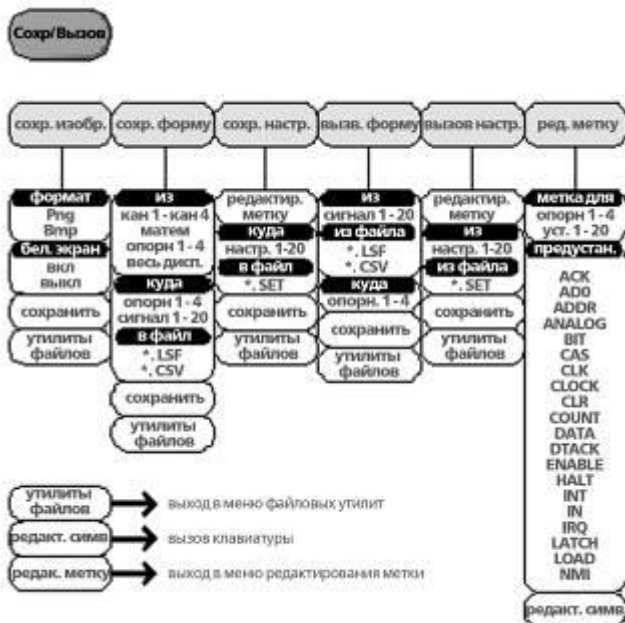

10.2.13 Кнопка "Тест"

Использовать приложение Годен - не годен, а также дополнительное программное обеспечение по выбору – такое как приложение Power Analysis (Анализ мощности).



10.2.14 Меню Годен-не годен



10.2.15 Меню выбора типа запуска



10.2.15.1 Меню запуска по фронту

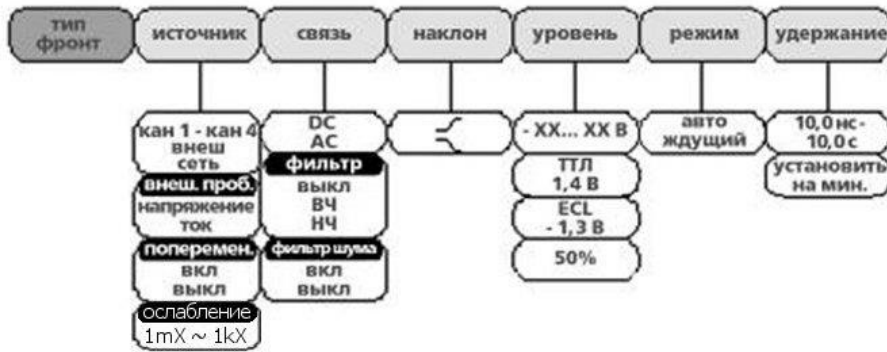

10.2.15.2 Меню задержки запуска



10.2.15.3 Меню запуска по длительности импульса

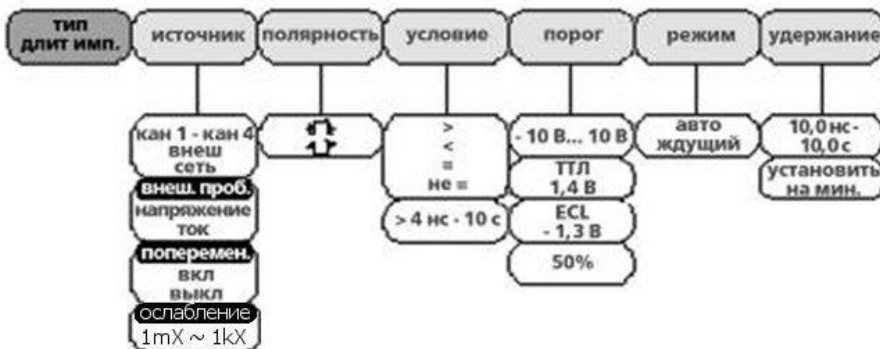

10.2.15.4 Меню запуска по видеосигналу (ТВ)



10.2.15.5 Меню запуска по ранту

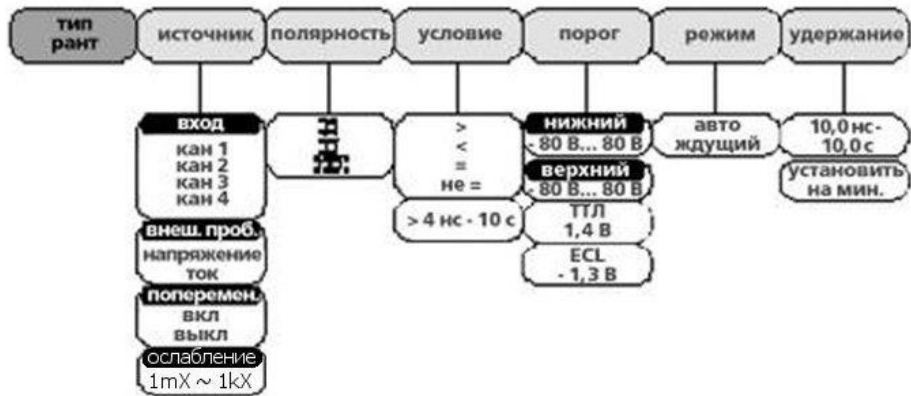

10.2.15.6 Меню запуска по фронту и срезу

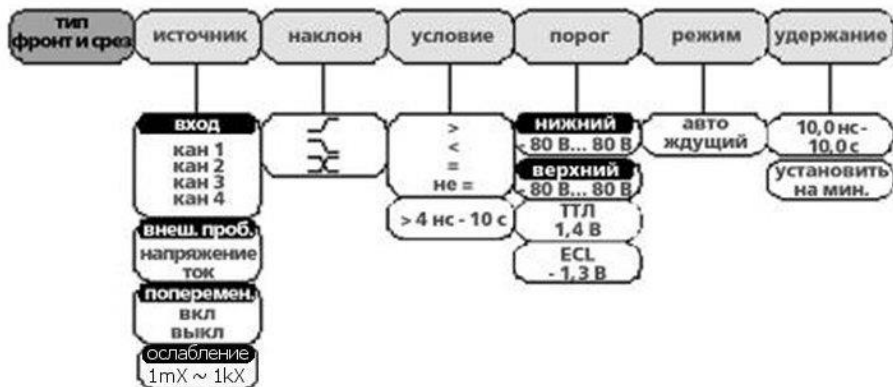

10.2.15.7 Меню запуска по состоянию



10.2.16 Кнопка Утилиты



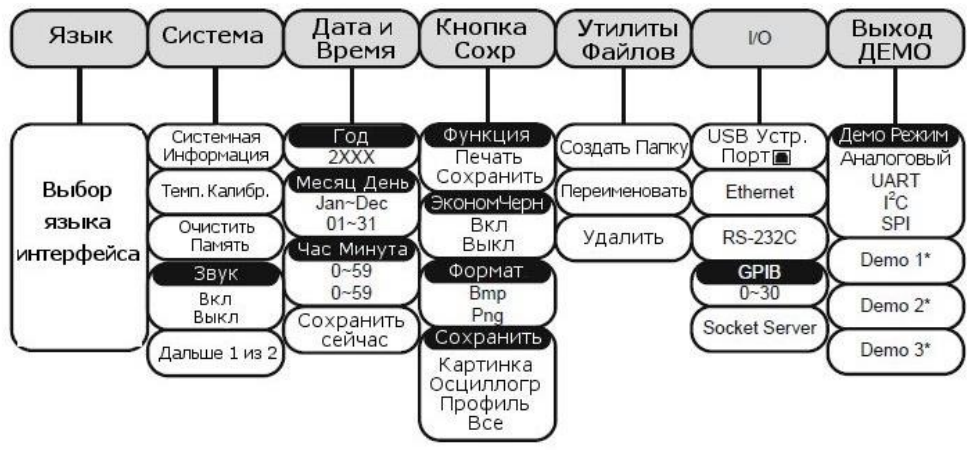

* Выходные сигналы на данных выходах зависят от настроек Демо режима.

10.2.16.1 Ввод/Вывод

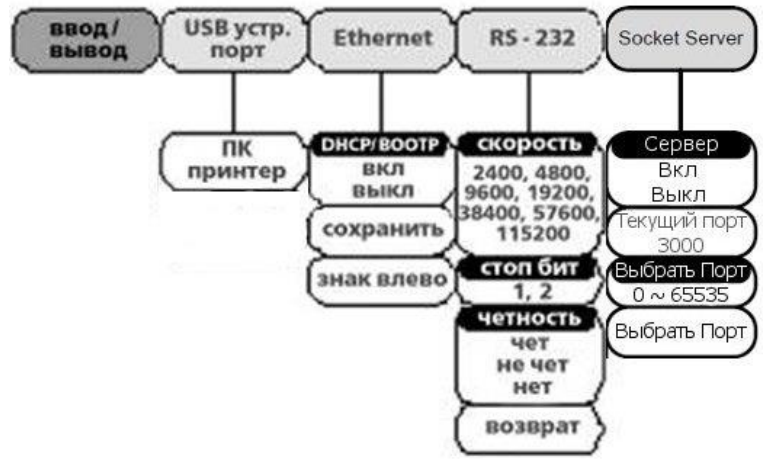

10.2.16.2 Утилиты файлов



10.2.17 Демо сигналы

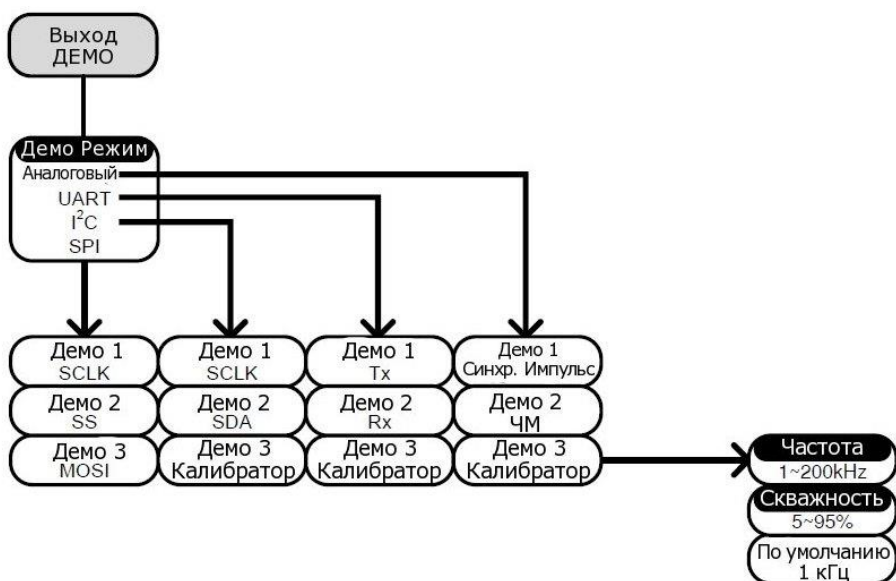

10.2.18 Поиск

10.2.18.1 Поиск по фронту

Меню режима поисковой машины по условиям изменения фронта сигнала.

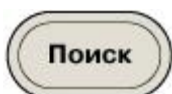

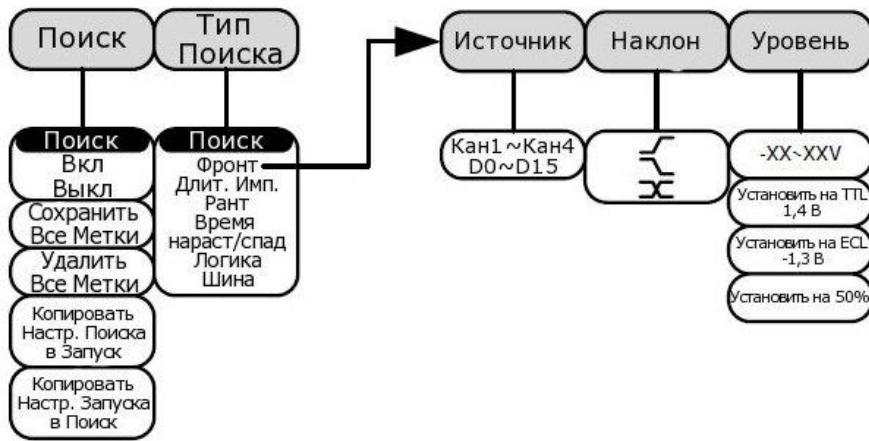

10.2.18.2 Поиск по длительности импульса

Меню режима поисковой машины по условиям изменения длительности импульса.

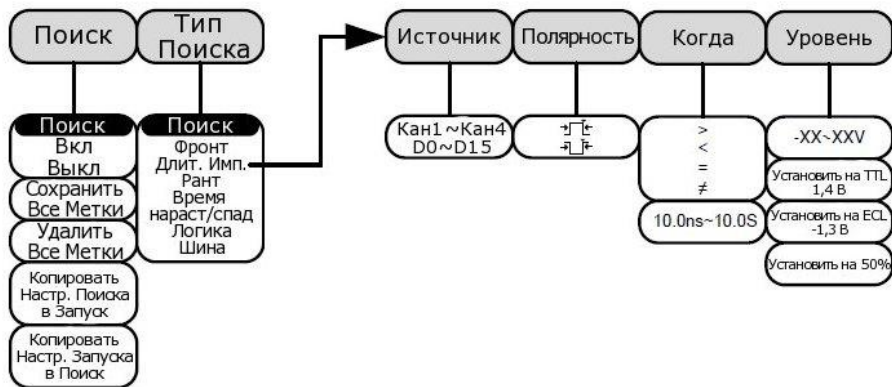

10.2.18.3 Поиск по ранту

Меню режима поисковой машины по условиям ранта.

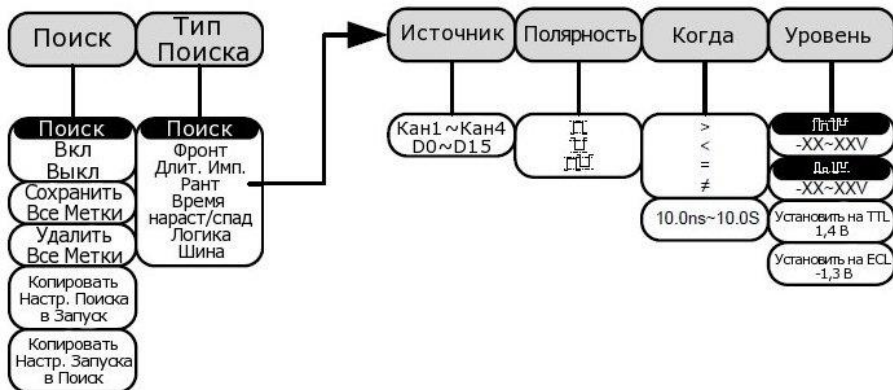

10.2.18.4 Поиск по времени нарастания/спада

Меню режима поисковой машины по условиям времени нарастания/спада.

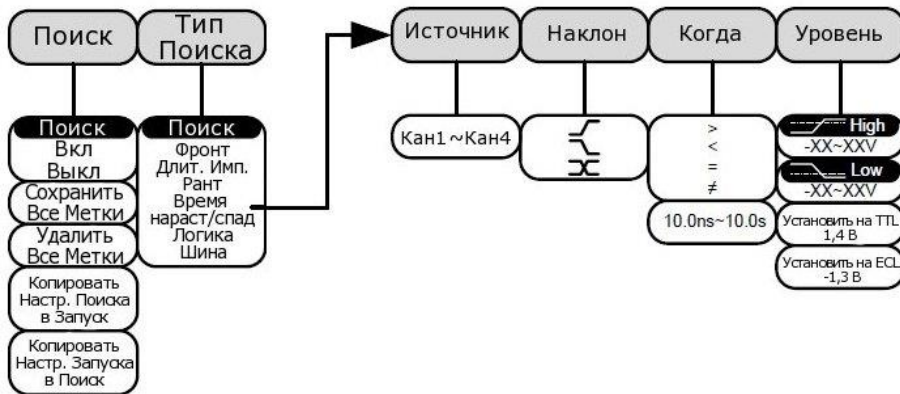

10.2.19 Кнопка «Растяжка»

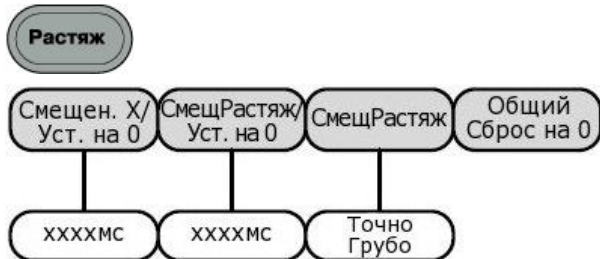

10.2.20 Кнопка «Опции»

Меню установленных опций.

Опции

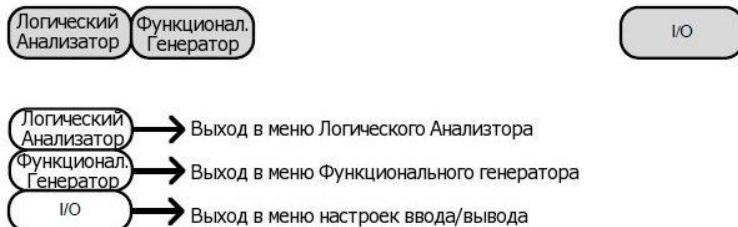

***Примечание: Неустановленные опции отображаются серым цветом.**

11 Заводские установки

Заводские настройки по умолчанию могут быть вызваны в любое время нажатием кнопки **Заводские настройки** (Default Settings).

Начальные
установки

Сбор данных	Режим: Выборка Интерполяция: Sin(x)/x Част. Дискр.: 2 ГГц	XY: ВЫКЛ. Длина памяти: Авто
Отображение	Режим: Вектор Интенсивность осциллограммы: 50 % Цвет визуализации осциллограммы: Серый	Послесвечение: 240 мс Интенсивность координатной сетки: 50 % Координатная сетка: Полная 
Канал	Шкала: 100 мВ/Дел Связь: постоянный ток Инвертирование: Выкл. Базовый уровень при растяжении: по нижнему краю Пробник: Напряжение Выравнивание: 0 с	Кан1: Вкл Импеданс: 1 МОм Полоса пропускания: Полная Положение: 0,00 В Кoeff. ослабления пробника: 1x
Курсор	Горизонтальный курсор: Выкл.	Вертикальный курсор: Выкл.
Измерение	Источник: Кан1 Дисплей: Выкл. Статистика: Выкл.	Область: Экран. Высокий-Низкий: Авто Среднее и СКО Выборки: 2
Горизонталь Мат	Масштаб: 10 мкс/Дел Источник1: Кан1 Источник 2: Кан2 Единица/Дел: 200мВ	Смещение: 0,000 с Оператор: + Положение: 0.00 дел Математика: Выкл.
Тест	Приложение: годен – не годен	
Запуск	Тип: по Фронту Связь: постоянный ток	Источник: Кан1 Попеременный: Выкл.
Утилиты	Фильтр: Выкл. Наклон: положительный Режим: Авто Кнопка Сохр: Сохранит Распечатка: Сохранить Сохранить: Картинку	Фильтр шума: Выкл. Уровень: 0.00 В Удержание: 10,0 нс Эконом. Черн.: Выкл. Белый экран: Выкл. Формат: BMP
Поиск	Поиск: Выкл	
Сегменты	Сегменты: Выкл	

12 Встроенная справка (Помощь)

Кнопка *Help/ Помощь* предоставляет доступ к контекстному справочному меню. Меню справки содержит информацию по использованию кнопок передней панели.

Функции
панели

Нажать кнопку **Помощь**.

На дисплей выводится надпись *Help Mode/Режим помощи*.



- Использовать ручку Установка для прокрутки вверх и вниз по содержимому справки. Для просмотра справки по выбранному вопросу необходимо нажать кнопку *Выбор*.



Клавиша
главной
страницы

Нажать кнопку *Home/Главная страница* для возврата к главному окну справки.



Возврат

Нажать кнопку *Back/Возврат* для перехода к странице предыдущего меню.



Выход

Для выхода из режима справки следует повторно нажать кнопку *Help* или кнопку *Exit/Выход*.



13 Измерения

13.1 Основные измерения

В этом разделе содержится описание базовых функций, требуемых для записи и просмотра входного сигнала. Более подробное описание функций содержится в следующей главе.

Измерения при помощи курсора → пункт 11.8

Конфигурация → пункт 12

До начала эксплуатации осциллографа следует ознакомиться с содержанием главы «Подготовка к работе», пункт 8.3.6

13.2 Включение канала

Для включения канала ввода следует нажать на кнопку *канала*.



После включения кнопка канала подсвечивается, и появляется меню соответствующего канала.

Каждый канал ассоциируется со своим собственным цветом, показываемым рядом с круглым номером на шкале VOLTS/DIV: CH1: жёлтый, CH2: голубой, CH3: розовый и CH4: зелёный.

Значок включённого канала выводится над системой нижнего меню.



Для отключения канала следует нажать кнопку соответствующего канала ещё раз. Если меню канала не открыто, следует нажать кнопку *Канала* дважды (после первого нажатия выводится меню канала).



Для включения принятых по умолчанию настроек следует нажать кнопку *Начальные установки*.

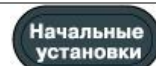

Кнопка *Автоустановка* НЕ осуществляет автоматического включения каналов, к которым подключён входной сигнал.

13.3 Автоматическая настройка

Функция автоматической настройки *Автоустановка* позволяет произвести автоматическую конфигурацию панели настроек на наиболее благоприятное положение для просмотра входного сигнала. Осциллограф GDS-71000B позволяет производить автоматическое конфигурирование следующих параметров.

Масштаб по Горизонтали

Масштаб по Вертикали

Канал источника запуска

На выбор доступно два варианта отображения сигнала в режиме Автоматической настройки: Вписать в Экран и АС приоритет.

Вписать в Экран – параметры отображения сигнала подбираются с учетом постоянной составляющей сигнала.

АС приоритет – параметры отображения сигнала подбираются с учетом блокировки постоянной составляющей.

Функции панели

1. Подключить входной сигнал к прибору GDS-71000B и нажать кнопку автоматической настройки *Автоуст*.



2. Осциллограмма выводится в центре экрана.

До начала

После

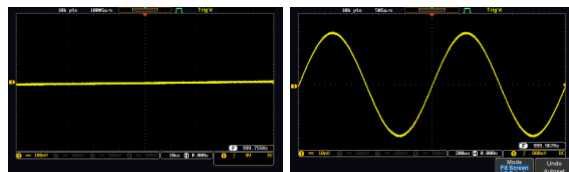

3. Для отмены автоматических настроек следует нажать в нижнем меню кнопку *Undo Autoset/Отменить Автоуст* в нижнем меню. Для того чтобы скрыть кнопку *Undo Autoset/Отменить Автоуст*, достаточно нажать любую другую кнопку.

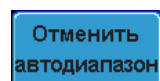

Выбор режима отображения

1. Выбор между режимом отображения с учетом постоянной составляющей (*Fit Screen/Подгонка*) или с блокировкой постоянной составляющей (*AC Priority/Приоритет AC*).

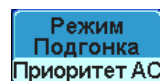

2. Повторно нажать кнопку *Автоуст* для автоматической настройки отображения сигнала при изменении режима.



Fit Screen

AC Priority

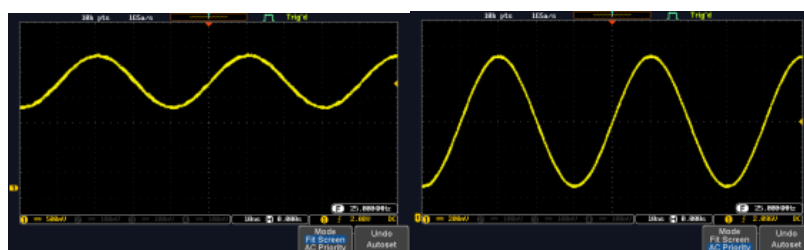

Ограничения Режим автоматической настройки не работает в следующих ситуациях:

При частоте входного сигнала менее 20 Гц

При амплитуде входного сигнала менее 30 мВ

13.4 Функция Пуск/Стоп

Общие сведения

По умолчанию, осциллограмма на дисплее постоянно обновляется режим *Run/Stop (Пуск/Стоп)*. Остановка осциллограммы путём прекращения сбора данных (режим *Stop*) позволяет производить разнообразные наблюдения и анализ. Войти в режим *Stop* можно двумя способами: путём нажатия кнопки *Пуск/Стоп* или при помощи режима *однократного запуска (режим Single Trigger/Однократный)*.

При включённом режиме *Стоп* соответствующий значок *Stop* появляется в верхней части экрана дисплея.

Значок режима *Stop*



Значок запуска 

Остановка осциллограммы кнопкой Run/Stop	Нажать кнопку <i>Пуск/Стоп</i> один раз. Осциллограмма замирает, и прием сигнала останавливается. Для возобновления процесса следует нажать кнопку <i>Пуск/Стоп</i> снова.	
Остановка осциллограммы в режиме однократного запуска	В режиме <i>Single Trigger/Однократный Запуск</i>) осциллограмма всегда остаётся в режиме <i>Стоп/Stop Mode</i>), и обновляется только при нажатой кнопке <i>Single/Однокр.</i> При нажатой кнопке <i>Однокр.</i> кнопка <i>Пуск/Стоп</i> подсвечивается красным.	
Оперирование осциллограммой	Осциллограммы могут быть сдвинуты или масштабированы в обоих режимах <i>Run</i> и <i>Stop</i> , но разными способами. Подробные сведения содержатся пункте 12.6.2 (<i>Положение/масштаб по горизонтали</i>) и пункте 12.6.4 (<i>Положение/масштаб по вертикали</i>).	

13.5 Положение/масштаб по горизонтали

Более подробные сведения о конфигурации содержатся на стр. 77.

Настройка горизонтального положения осуществляется регулятором горизонтального положения Смещение X.



С началом перемещения осциллограммы в строке памяти в верхней части дисплея указывается доля осциллограммы, которая выведена на дисплей в данный момент, а также положение горизонтальной отметки на осциллограмме.



Индикатор смещения

Горизонтальное смещение показывается в нижней части сетки экрана дисплея, справа от значка H.



Выбор масштаба по горизонтали Для выбора временной развёртки (масштаба) требуется повернуть регулятор *ВРЕМЯ/ДЕЛ*; влево (медленнее) или вправо (быстрее).

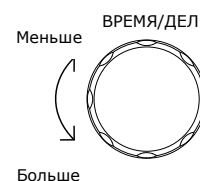

Диапаз 1 нс/дел ~ 100 с/дел, с шагом 1-2-5 он

Значение параметра *Время/Дел* показывается на экране слева от значка H в нижней части экрана.



Полоса Размер полосы памяти меняется, что отражает временную память развёртку и часть осциллограммы, выведенную на экран дисплея.

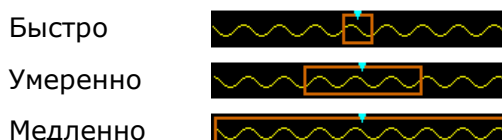

Частота отсчетов изменяется в соответствии с величиной параметра *Время/Деление*.

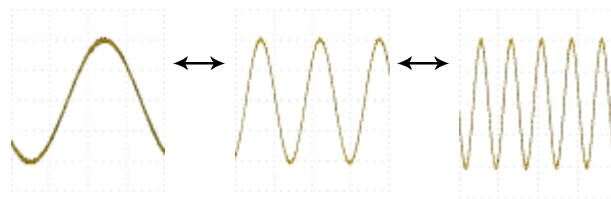

10 мс

5 мс

2 мс

250 тысяч отсчетов в секунду

500 тысяч отсчетов в секунду

1 миллион отсчетов в секунду

Режим *Stop* В режиме *Stop* размер осциллограммы изменяется в соответствии с масштабом.

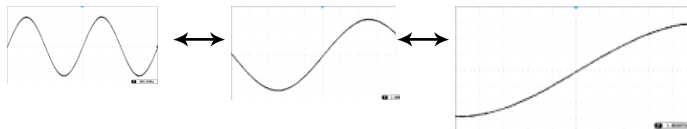

13.6 Положение/Масштаб по вертикали

Более подробные сведения о конфигурации содержатся на стр. 79 **Ошибка! Закладка не определена.**

Настройка вертикального смещения Для перемещения осциллограмм вверх или вниз следует повернуть регулятор вертикального смещения для каждого канала.

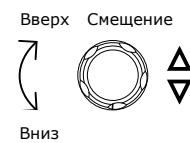

При движении осциллограммы вертикальное положение курсора отображается на дисплее.

Position = 1.84mV

Режимы Осциллограммы могут быть смещены по вертикали как в Run/Stop режиме *Run*, так и в режиме *Stop*.

Выбор масштаба по вертикали Для изменения масштаба по вертикали следует повернуть регулятор *ВОЛЬТ/ДЕЛ* влево (меньше) или вправо (больше).

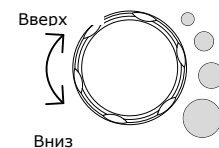

Варианты 2 мВ/дел~10 В/дел с шагом 1-2-5

Индикатор масштаба по вертикали для каждого канала в нижней части дисплея меняется соответственно.



13.7 Автоматические измерения

В режиме автоматического измерения производятся вычисления всех основных параметров входного сигнала, входящих в три блока: Voltage/Current (**Напряжение/ток**), Time/**Время**, и Delay/**Задержка**.

13.7.1 Измеряемые параметры

	Изм. тока	напряжения / Изм. времени		Измерение временных задержек и разности фаз
Обзор	Pk-Pk		Frequency	FRR
	Max		Period	FRF
	Min		RiseTime	FFR
	Amplitude		FallTime	FFF
	High		+Width	LRR
	Low		-Width	LRF
	Mean		Dutycycle	LFR
	Cycle Mean		+Pulses	LFF
	RMS		-Pulses	Phase
	Cycle RMS		+Edges	
	Area		-Edges	
	Cycle Area			
	ROVShoot			
	FOVShoot			
	RPREShoot			
FPREShoot				

Измерение напряжения / тока	Pk-Pk / пик-пик двойная амплитуда		Разность между положительным и отрицательным пиками напряжений ($=V_{max} - V_{min}$)
	Max./Макс.		Положительный пик напряжения, измерение
	Min./Мин.		Отрицательный пик напряжения
	Amplitude/ Амплитуда		Разница между глобально высоким и глобально низким напряжением ($=V_{hi} - V_{lo}$)
	High/ Высокое		Измерение Верхнего значения формы сигнала, в пределах установленного окна
	Low/ Низкое		Измерение Нижнего значения формы сигнала, в пределах установленного окна
	Mean/Среднее		Среднее из значений (сумма значений сигнала, деленная на количество точек)

Cycle Mean/Цикл Среднее		Усреднённое напряжение первого цикла, измерение
RMS/ СКЗ		Измерение среднеквадратического значения (СКЗ) формы сигнала (квадратный корень из суммы квадратов значений сигнала, деленной на количество точек)
Cycle RMS/ Цикл СКЗ		Измерение среднеквадратического значения (СКЗ) формы сигнала (квадратный корень из суммы квадратов значений сигнала, деленной на количество точек) первого цикла
Area/Площадь		Интеграл данных: вычисляет площадь под осциллограммой между курсорами относительно нулевого уровня. Значения, большие нуля, дают положительный вклад в площадь, меньшие нуля — отрицательный. Измерение положительной площади сигнала и вычет ее и отрицательной площади сигнала. Уровень земли служит разделителем между отрицательной и положительной площадью.
Cycle Area/Цикл площадь		Вычисление площади в первом цикле.
ROVShoot/+Выброс		Положительный выброс на вершине импульса, после завершения нарастания импульса
FOVShoot/-Выброс		Отрицательный выброс у основания импульса, после завершения спада импульса
RPREShoot/-ПрВыброс		Предвыброс у основания импульса, перед нарастающим фронтом
FPREShoot/+Првыброс		Предвыброс на вершине импульса, перед спадающим фронтом

Измерение времени

Frequency/ Частота		Частота сигнала
Period/ Период		Период сигнала (=1/Freq)
Rise Time/ Время нарастания		Время нарастания импульса (~90 %)
Fall Time/ Время спада		Время спада импульса (~10 %)
+Width/ +Длительность импульса		Длительность положительного импульса
-Width/ -Длительность импульса		Длительность отрицательного импульса
Dutycycle/ Сквжность		Отношение длительности импульса в сигнале к периоду сигнала =100x(Длительность импульса/Период)
+Pulses/ Импульсы +		Подсчет количества всех положительных импульсов.
-Pulses/ Импульсы -		Подсчет количества всех отрицательных импульсов.
+Edges/ Фронт		Подсчет количества все положительных фронтов.
-Edges/ Срез		Подсчет количества все отрицательных фронтов.

Измерение задержек	FRR		Временной интервал: Источник 1, первый нарастающий фронт, и Источник 2, первый нарастающий фронт
	FRF		Временной интервал: Источник 1, первый нарастающий фронт, и Источник 2, первый спадающий фронт
	FFR		Временной интервал: Источник 1, первый спадающий фронт, и Источник 2, первый нарастающий фронт
	FFF		Временной интервал: Источник 1, первый спадающий фронт, и Источник 2, первый спадающий фронт
	LRR		Временной интервал: Источник 1, первый нарастающий фронт, и Источник 2, последний нарастающий фронт
	LRF		Временной интервал: Источник 1, первый нарастающий фронт, и Источник 2 последний спадающий фронт
	LFR		Временной интервал: Источник 1, первый спадающий фронт, и Источник 2, последний нарастающий фронт
	LFF		Временной интервал: Источник 1, первый спадающий фронт, и Источник 2, последний спадающий фронт
	Фаза		Разность фаз двух сигналов, выраженная в градусах. $T1 \div T2 \times 360$.

13.7.2 Индивидуальный режим

В индивидуальном режиме в нижней части экрана показывается до 8-ми измеряемых параметров источника по любому каналу.

Добавление
позиции
вычислений

1. Нажать кнопку *Measure/Измерение*.
2. Нажать кнопку *Add Measurement/Добавить измерение* в нижнем меню.
3. Выбрать пункты *V/I, Time, или Delay* (*Напряжение/Ток, Время или задержка*) из бокового меню.

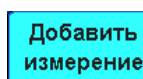

Напряже
ние/
Ток

Pk-Pk, Max, Min, Amplitude, Hi, Low, Mean, Cycle Mean, RMS, Cycle RMS, ROVShoot, FOVShoot, RPREShoot, FPREShoot

Время

Frequency, Period, Risetime, Falltime, +Width, -Width, Duty Cycle, Импульсы +/-, Фронты +/-

Задержк
а

FRR, FRF, FFR, FFF, LRR, LRF, LFR, LFF, Phase

Все индивидуальные измерения будут выведены на дисплей в окне в нижней части экрана. Номер и цвет канала показывают источник измерения: жёлтый = Кан1, голубой = Кан2, розовый = Кан3, зелёный = Кан4.



Выбор источника Источник канала для измеряемого параметра может быть установлен либо до начала измерения, либо при выборе измеряемого параметра.

1. Для определения источника следует нажать либо на кнопку *Source 1/Источник1*, либо на кнопку *Source 2/Источник2* в боковом меню и произвести выбор источника. *Источник2* используется только для режима измерения задержек.

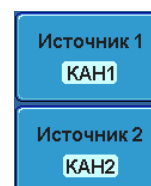

* Математический канал не может содержать цифровые входы.

13.7.3 Удаление измерений

При помощи функции *Remove Measurements/Удаление* измерения индивидуальные измерения могут быть удалены в любое время.

Удаление измеряемого параметра

1. Нажать на кнопку *Measure/Измерения*.
2. Нажать кнопку *Remove Measurement/ Удаление измерения* в нижнем меню.
3. Нажать кнопку *Select Measurement/Выбрать измерения* в нижнем меню и выбрать из списка добавленных измерений то которое необходимо удалить.

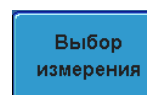
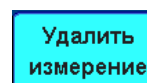

Удаление всех параметров

Нажатие кнопки *Remove All/УдалитьВсе* приводит к удалению всех параметров (в однооконном режиме) или к удалению всех параметров, измеряемых в активном окне (в многооконном режиме).

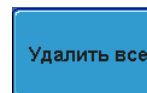

13.7.4 Отображение всех измерений

Режим *Display All/Показать все* может быть использован для ограничения измеряемого параметра областью между курсорами. Ограничение полезно, когда осциллограмма велика, или когда велико разрешение. Режим выделения в области имеет три возможных конфигурации: *Off/Откл.* (полная запись), *Screen/Экран* и *Between Cursors/Между курсорами*.

Установить режим стробирования

1. Нажать кнопку *Measure/Измерение*.
2. Нажать кнопку *Gating/Область* в нижнем меню.
3. Выбрать один из режимов области измерения в боковом меню: *Off (полная запись)*, *Screen/Экран* или *Between Cursors/Между курсорами*.

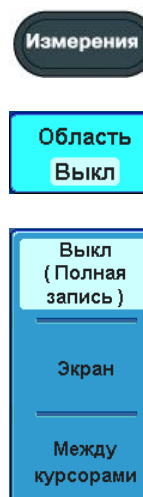

Курсоры на экране

При выборе режима *Between Cursors/ Между курсорами* положения курсора могут быть отредактированы при помощи меню курсора.

13.7.5 Режим «Показать всё»

В режиме *Display All/Показать Все* отображаются все параметры, измеряемые в режимах *Voltage* и *Time*.

Просмотр результатов Измерений

1. Нажать кнопку *Measure/Измерение*.
2. Нажать кнопку *Display All/Показать все* в нижнем меню.
3. Выбрать на боковом меню канал (*Кан1, Кан2, Кан3, Кан4, Матем, D0~D15*) для которого будут производиться автоматические измерения.

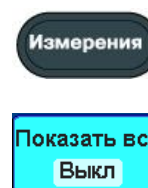

Примечание: доступны только активированные каналы.

4. Результаты измерений типов *Напряжение* и *Время* выводятся на дисплей.

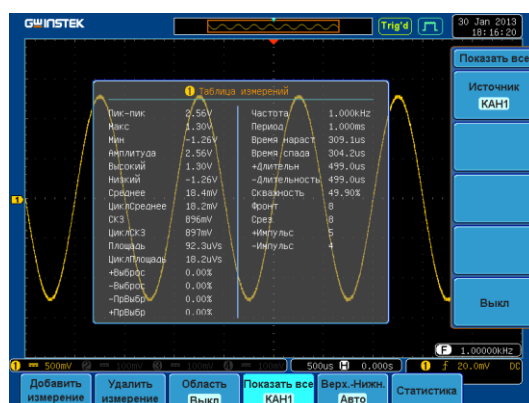

Удаление измерений

Для удаления результатов измерений следует нажать кнопку *OFF/Вкл*.

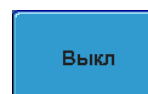

Измерения задержек

Измерения задержек в этом режиме недоступны, поскольку в качестве источника используется только один канал. Здесь придется использовать Индивидуальный режим измерений.

Цифровые каналы Для цифровых каналов доступны только следующие виды измерений: Частота, Период, Длительность+, Длительность- и Скважность.

13.7.6 Функция определения Верхнего и Нижнего значения

Функция "Верхний-Нижний" используется для определения верхней и нижней точки входящего сигнала.

Авто Автоматический выбор оптимальных установок верхних и нижних значений для каждой измеряемой осциллограммы.

Гистограмма Используйте гистограмму для определения верхних и нижних значений. В этом режиме игнорируются любые пред- и послевыбросы. Этот режим будет особенно полезен при измерении импульсных сигналов.

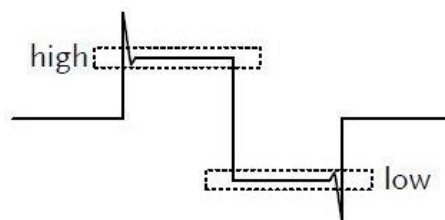

Мин-Макс Установка верхнего и нижнего значения по результатам автоматических измерений "минимум" или "максимум".

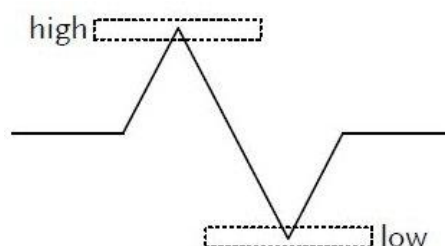

Установка 1. Нажать кнопку *Measure/Измерение*.



2. Нажать кнопку *High-Low/Вырхний-Нижний* в нижнем меню.

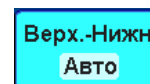

3. Выбрать на боковом меню выбрать режим измерений: Авто, Гистограмма, Мин-Макс

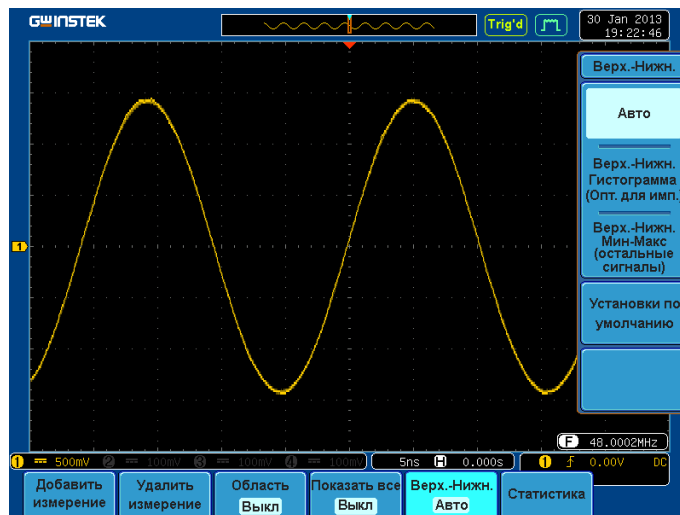

Сброс настроек по умолчанию

Для сброса настроек режима Верхний-Нижний на боковом меню выбрать пункт *Set to Defaults/ Установки по умолчанию*.

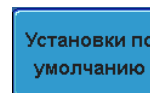

13.7.7 Статистика

Функция статистики используется для анализа накопленной статистической информации по выбранному измерению. В режиме статистики на экране осциллографа отображается следующая информация:

- Среднее Среднее значение выбранного измерения в зависимости от установленного числа выборок. Число выборок устанавливается пользователем.
- Минимум Минимальное значение выбранного измерения из всех выборок.
- Максимум Максимальное значение выбранного измерения из всех выборок.
- СКО Среднеквадратичное отклонение – показывает степень отклонения измерений от СРЕДНЕГО значения. СКО может быть использовано для анализа джиттера сигнала. Число выборок устанавливается пользователем.

Установка

1. Нажать кнопку *Measure/Измерение*.



2. Выбрать как минимум одно автоматическое измерение.

3. Установить число выборок для измерения среднего значения и СКО.

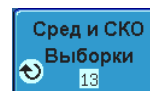

Выборки: 2 ~ 1000

4. Активировать нижний пункт меню *Statistics /Статистика* для включения функции Статистики.

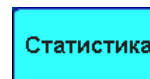

5. Статистическая информация по выбранным измерениям отобразится в нижней части экрана в виде таблицы.

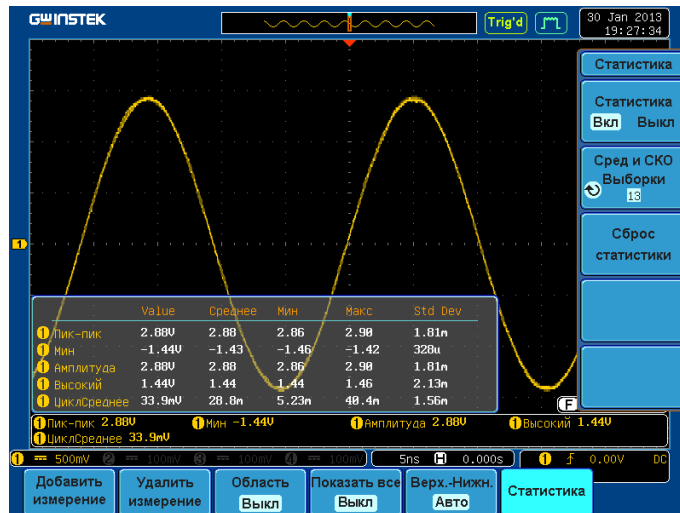

Сброс статистики Для сброса собранной статистической информации нажмите кнопку Reset Statistics /Сброс Статистики в боковом меню.

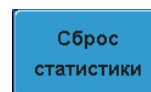

13.8 Курсорные измерения

Горизонтальные или вертикальные курсоры используются для указания положения и отображения значений измерения параметров осциллограммы, а также результатов математических вычислений. Эти результаты включают напряжение, время, частоту и другие математические операции. При активировании курсоров (горизонтального, вертикального, или тех и других) они выводятся на основной дисплей, пока они не отключены.

13.8.1 Использование горизонтальных курсоров

- Функции панели/ Диапазон
1. Однократно нажать кнопку *Cursor/Курсор*.
 2. Нажать кнопку *H Cursor/Гор курсор* в нижнем меню.
 3. Для переключения типа курсора следует повторно нажать кнопку *H Cursor/Гор курсор*.

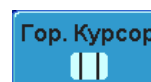

Варианты

- | | Левый курсор (1) подвижен, правый – в фиксированном положении.
- | | Правый курсор (2) подвижен, левый – в фиксированном положении.
- | | Одновременное перемещение левого и правого курсоров (1+2).

4. Информация о положении курсоров появляется в левой верхней части экрана.

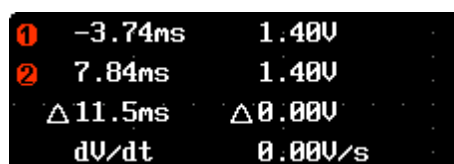

Курсор 1 – Горизонтальная позиция, Напряжение/Ток
 Курсор 2 – Горизонтальная позиция, Напряжение/Ток
 Δ - Дельта (разница между курсорами)
 dV/dt или dI/dt

5. Для перемещения подвижного курсора(-ов) влево или вправо следует использовать регулятор Установка.

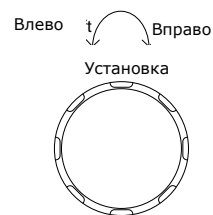

6. Для изменения единицы измерения выберите нижний пункт меню *H Unit/ Гор.Единицы*.

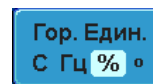

Единицы: С, Гц, %, °

7. Для установки 0% или 100% отношения, или 0° или 360° фазы текущего положения курсоров выберите пункт нижнего меню *Set Cursor Positions As 100%/ Уст. позицию курсора как 100%*

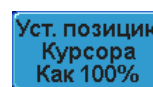

Пример

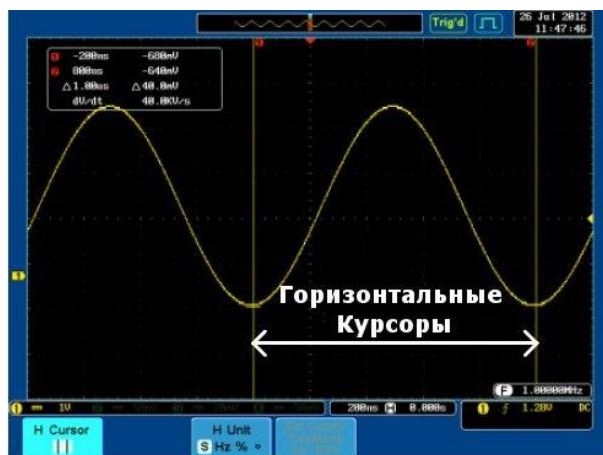

Режим FFT (Матем) В режиме *БПФ (Матем)* курсоры имеют другие единицы измерения.

□ 1	1.0175GHz	21.2dB
○ 2	2.2700GHz	-51.4dB
Δ	1.2525GHz	Δ 72.6dB
	d/dt	-58.0ndB/Hz

Курсор 1 – Горизонтальная позиция, dB/V
 Курсор 2 – Горизонтальная позиция, dB/V
 Δ - Дельта (разница между курсорами)
 dV/dt или dI/dt

Пример

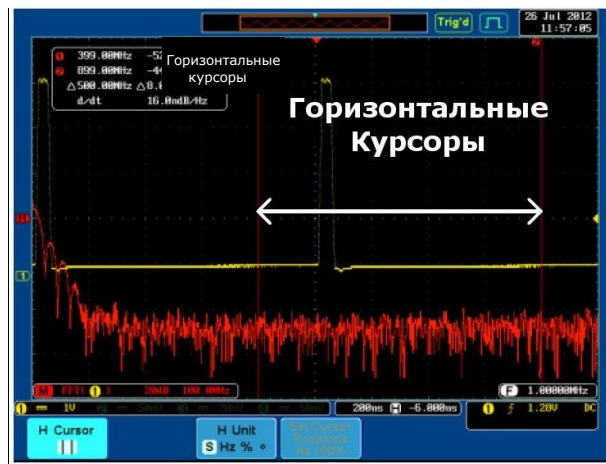

Режим XY В режиме курсоров XY измеряются функции от X и Y.

1 (X)	2	Δ	
Относительно 2 (Y)	t: -125ns	125ns	250ns
Декартовы 	x: 380mV	400mV	20.0mV
	y: 0.00V	0.00V	0.00V
Полярные 	r: 380mV	400mV	20.0mV
	θ: 0.00°	0.00°	0.00°
Произведение 	x×y: 0.000V	0.000V	0.000V
Отношение	y÷x: 0.00V/V	0.00V/V	0.00V/V

Курсоры Время, декартовы и полярные координаты, произведения, отношение.

Δ Дельта (разница между курсорами)

Пример

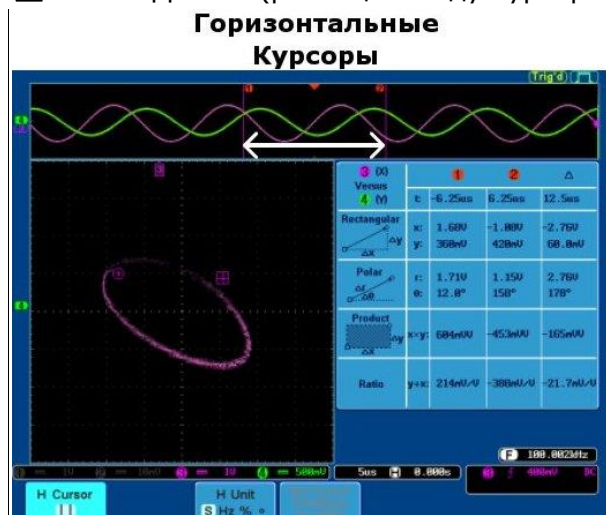

13.8.2 Использование вертикальных курсоров

Функции
панели/
Диапазон

1. Нажать кнопку *Курсор* дважды.
2. Нажать кнопку *V Cursor/Вертик.* *Курсор* в нижнем меню.
3. Для переключения типа курсора следует повторно нажать кнопку *V Cursor/Вертик Курсор*.

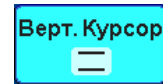

Варианты



Верхний курсор подвижен, нижний курсор - в фиксированном положении



Нижний курсор подвижен, верхний курсор - в фиксированном положении



Одновременное перемещение верхнего и нижнего курсоров

4. Информация о положении курсора появляется в верхней левой части экрана.

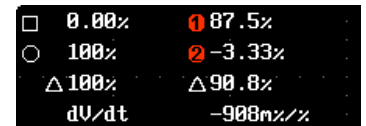

□ ○ - Время: Курсор 1, Курсор 2
Курсор 1, Курсор 2 - Напряжение/Ток
△ - Дельта (разница между курсорами)
dV/dt or dI/dt

5. Для перемещения курсора (-ов) вверх или вниз следует использовать регулятор Установка.

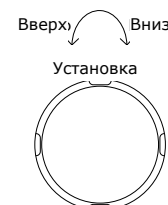

Курсоры



Время, Напряжение/Ток



Дельта (разница между курсорами)

6. Для изменения единицы измерения выберите нижний пункт меню *V Unit/Верт.Единицы*.

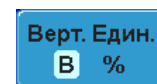

Единицы: Base, %

7. Для установки 0% или 100% отношения, или 0° или 360° фазы текущего положения курсоров выберите пункт нижнего меню *Set Cursor Positions As 100%/ Уст. позицию курсора как 100%*

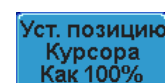

Пример



Режим БПФ В режиме БПФ отображается другое.

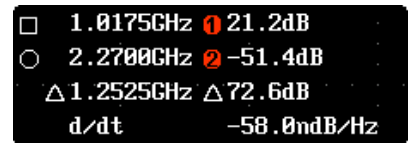

- Курсоры Частота/Время: Курсор 1, Курсор 2
 □ ○ Частота, дБ/В: курсор 1, курсор 2
 △ Дельта (разница между курсорами) d/dt

Пример

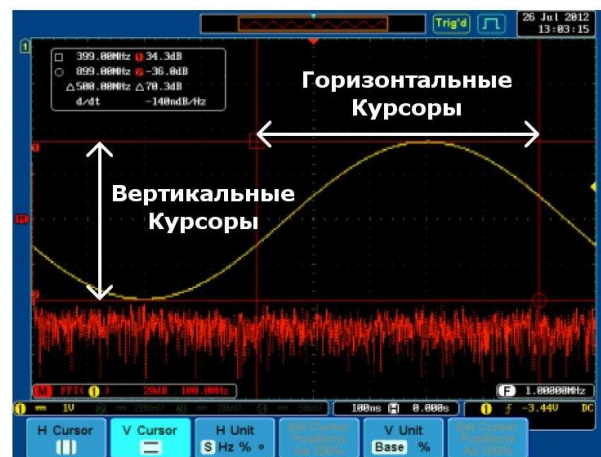

Режим XY В режиме курсоров XY измеряются функции от X и Y.

1 (X)	1	2	△
Относительно 2 (Y)	t:		
Декартовы	x:	-1.00V	1.00V
	y:	200mV	-200mV
Полярные	r:	1.02V	1.02V
	θ:	168°	-11.3°
Произведение	x×y:	-200mVU	-200mVU
Отношение	y÷x:	-200mV/U	-200mV/U

Курсоры Время, прямоугольные и полярные координаты, произведения, отношение.

△ Дельта (разница между курсорами)

Пример

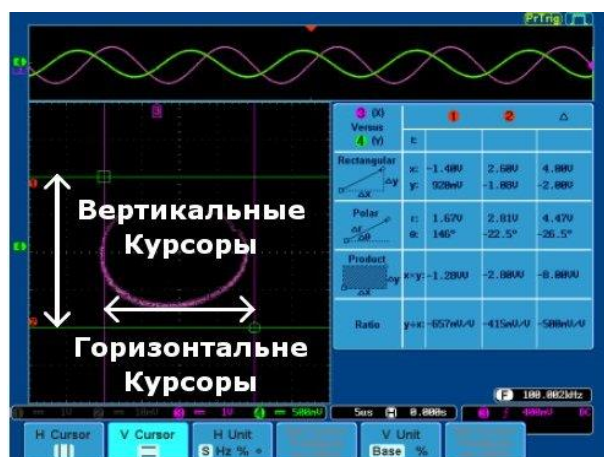

13.8.3 Обзор математических операций

Общие сведения Режим *Math/Математика* предназначен для сложения, вычитания, умножения, деления, а также БПФ при помощи входных сигналов или опорных осциллограмм (Опорн 1~4) и вывода результатов на дисплей. Результирующие характеристики осциллограмм могут быть измерены при помощи курсоров.

Сложение (+) Определяет сумму амплитуды двух сигналов.
Источник Кан1~4, Опорн1~4

Вычитание (-) Определяет разность амплитуд двух сигналов.
Источник Кан1~4, Опорн1~4

Умножение (×) Определяет произведение амплитуд двух сигналов.
Источник Кан1~4, Опорн1~4

Деление (÷) Определяет частное амплитуд двух сигналов.
Источник Кан1~4, Опорн1~4

Функция БПФ В этом режиме (БПФ) производится быстрое преобразование Фурье сигнала. Доступны четыре типа окон: Хеннинга, Хэмминга, Прямоугольное и Блэкмена.
Источник Кан1~4, Опорн1~4, f(x)

d/dt Находит производную от исходного сигнала
Источник Кан1~4, Опорн1~4, f(x)

∫dt Интегрирует исходный сигнал относительно времени
Источник Кан1~4, Опорн1~4, f(x)

√ Производит вычисление корня квадратного
Источник Кан1~4, Опорн1~4, f(x)

БПФ, окно Хэннинга	Частотное разрешение	Хорошее
	Амплитудное разрешение	Плохое
	Применяется для....	Измерение частоты на периодических осциллограммах
БПФ, окно Хэмминга	Частотное разрешение	Хорошее
	Амплитудное разрешение	Плохое
	Применяется для....	Измерение частоты на периодических осциллограммах
БПФ, прямоугольное окно	Частотное разрешение	Очень хорошее
	Амплитудное разрешение	Плохое
	Применяется для....	Однократный сигнал (этот режим аналогичен отсутствию окна)
БПФ Окно Блэкмена	Частотное разрешение	Плохое
	Амплитудное разрешение	Очень хорошее
	Применяется для....	Измерений амплитуды периодических осциллограмм

13.8.4 Сложение/Вычитание/Умножение

Функции панели

1. Нажать кнопку *Math/Матем.*



2. Нажать кнопку *Math/Матем* на нижнем окне индикатора.

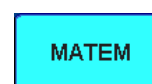

3. Выбрать *Источник 1/Source 1* в боковом меню

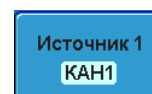

Варианты Кан1~4, Опорн1~4

4. Нажать кнопку *Operator/Оператор* для выбора математической операции.

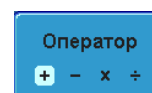

Варианты +, -, x, ÷

5. Выбрать кнопку *Source 2/Источник 2* в боковом меню.

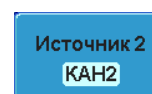

Варианты Кан1~4, Опорн1~4

6. Результат математических измерений появляется на дисплее. Вертикальный масштаб математической осциллограммы появится в нижней части экрана.



Слева направо: математическая функция, источник 1, оператор, источник 2, единица/дел

Пример

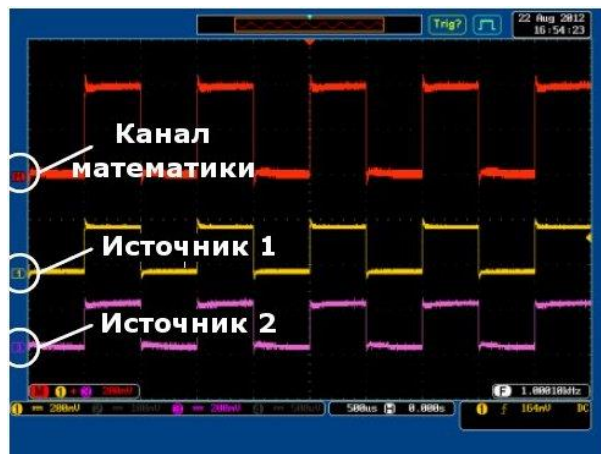

Положение и единицы измерения

Для перемещения математической осциллограммы по вертикали следует нажать кнопку *Position/Смещение* в боковом меню и установить положение с помощью регулятора *Установка*.

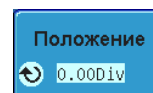

Диапазон: -12.00 Дел ~ +12.00 Дел

Чтобы поменять установку единица/дел, следует нажать кнопку *Единицы/дел*, а затем, при помощи регулятора *Установка* изменить эту установку.

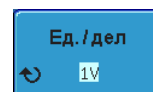

Единица измерения канала математики зависит от выбранного математического оператора, а так же типа пробника: ток или напряжение.

Оператор	Единица/дел
Умножение	ВВ, АА или Вт
Деление	В/В, А/А
Сложение/Вычитание	В или А

Удаление результата

Для удаления результата математического вычисления с экрана дисплея следует повторно нажать кнопку *Матем.*



13.8.5 Быстрое преобразование Фурье (БПФ)

Функции панели

1. Нажать кнопку *Матем.*



2. Нажать кнопку FFT/БПФ в нижнем меню.

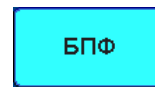

3. Выбрать кнопку Source/Источник в боковом меню.

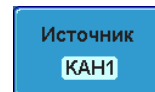

Варианты Кан1~4, Опорн1~4, f(x)

4. Нажать кнопку Vertical Units/Вертикальные единицы в боковом меню для выбора единиц по вертикали.

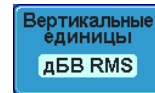

Варианты Линейные RMS, дБВ RMS

5. Нажать кнопку Window/Окно в боковом меню и выбрать тип окна.

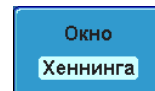

Варианты Hanning/Хеннинг, Hamming/Хэмминг, Rectangular/Прямоугольное, и Blackman/Блэкмен.

6. Появляется результат БПФ (FFT). При БПФ горизонтальная шкала не время, а частота, а вертикальная шкала не напряжение или ток, а дБ/RMS.



Положение и единицы измерения Для перемещения графика БПФ по вертикали следует нажать кнопку *Vertikal/Вертикаль*, что бы стал активен пункт *Div/Дел* и использовать регулятор Установка.

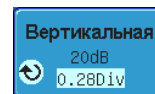

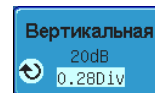

Диапазон -12,00 Дел~+12,00 Дел

Для выбора вертикального масштаба графика БПФ следует нажать кнопку *Vertikal/Вертикаль*, что бы стал активен пункт *dB/дБ* или *Voltage/Напряж* и использовать регулятор Установка.



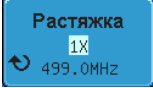
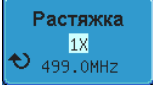

Диапазон 2 мВ~1 кВ RMS, 1~20 дБ

Растяжка и смещение	<p>Для растяжки (увеличения) графика БПФ следует нажать кнопку <i>Zoom/Растяжка</i>, что бы стал активен пункт <i>X times/X раз</i> и использовать регулятор Установка.</p> <p>Диапазон 1x ~ 20x</p>	
	<p>Для перемещения графика БПФ по горизонтали следует нажать кнопку <i>Zoom/Растяжка</i>, что бы стал активен пункт <i>Frequency/Частота</i> и использовать регулятор Установка.</p>	

Удаление результата БПФ	<p>Для удаления результата БПФ с экрана дисплея следует повторно нажать кнопку <i>Матем.</i></p>	
-------------------------	--	---

13.8.6 Расширенная математика

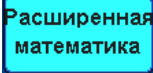
Общие сведения	<p>Расширенная математика позволяет производить сложные математические операции с исходным сигналом, такие как: дифференцирование (операция вычисления производных и дифференциалов) или интегрирование.</p> <p>Режим <i>Math/Математика</i> предназначен для сложения, вычитания, умножения, деления, а также БПФ при помощи входных сигналов или опорных осциллограмм (Опорн 1~4) и вывода результатов на дисплей. Результирующие характеристики осциллограмм могут быть измерены при помощи курсоров.</p>
----------------	--

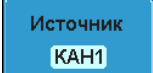
Функции панели	<p>1. Нажать кнопку <i>Матем.</i></p>	
	<p>2. Нажать кнопку <i>Advanced Math/Расширенная математика</i> в нижнем меню.</p>	
	<p>3. Выбрать кнопку <i>Operator/Оператор</i> в боковом меню</p>	
	<p>Варианты d/dt, ∫dt, √</p>	
	<p>4. Выбрать кнопку <i>Source/Источник</i> в боковом меню.</p>	
	<p>Варианты Кан1~4, Опорн1~4, f(x)</p>	
	<p>5. Появляется результат БПФ (FFT). При БПФ горизонтальная шкала не время, а частота, а вертикальная шкала не напряжение или ток, а дБ/RMS. Результат математических измерений появляется на дисплее. Вертикальный масштаб математической осциллограммы появится в нижней части экрана. Для дифференциальных/интегральных операций шкала Unit/Dev изменятся в зависимости от примененного оператора.</p>	

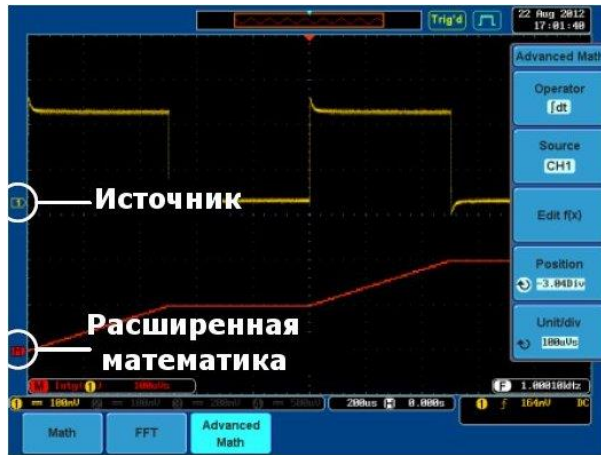

Положение и единицы измерения

Для перемещения математической функции по вертикали следует нажать кнопку *Position/Позиция* и использовать регулятор Установка.

Диапазон -12,00 Дел~+12,00 Дел

Чтобы переменить установку единица/дел, следует нажать кнопку *Единицы/дел*, а затем, при помощи регулятора Установка изменить эту установку.

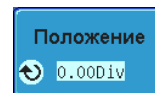

Удаление результата математики

Для удаления результата БПФ с экрана дисплея следует повторно нажать кнопку *Матем.*



13.8.7 Редактирование F(X)

Общие сведения

Функция редактирования источника математической функции $f(x)$ пользователю позволяет создать собственный источник математической функции. Функция $f(x)$ позволяет производить сложение, вычитание, умножение или деление двух входных сигналов.

Функции панели

1. Нажать кнопку *Матем.*



2. Нажать кнопку *Advanced Math/Расширенная математика* в нижнем меню.

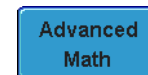

3. Выбрать кнопку *Edit f(x)/Редакт. f(x)* для редактирования источника $f(x)$



4. Выбрать кнопку *Source1/Источник1* в боков меню.

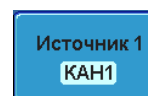

Варианты: Кан1~4

5. Нажмите кнопку *Operator/Оператор* для выбора математического оператора.

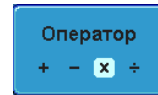

Варианты: +, -, ×, ÷

6. Выбрать кнопку *Source2/Источник2* в боков меню.

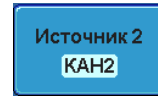

Варианты: Кан1~4

7. После завершения редактирования $f(x)$ нажмите кнопку *Go Back/Назад* для возврата в меню расширенной математики.

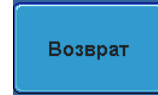

14 Конфигурация

14.1 Сбор данных

В процессе сбора данных снимаются аналоговые входные сигналы и преобразуются в цифровой формат для внутренней обработки.

14.1.1 Выбор режима сбора данных

Общие сведения Режим сбора данных определяет способ использования отсчетов для реконструкции осциллограмм.

Отсчет Используется каждый отсчет в каждом событии сбора данных (сегменте). Этот режим сбора данных является предустановленным.

Обнаружение пиков Используются только минимальные и максимальные пары значений для каждого интервала сбора данных (сегмента). Этот режим предназначен для улавливания аномальных явлений в сигнале.

Усреднение Множественные результаты полученных данных приводятся к среднему арифметическому. Этот режим используется для получения осциллограмм, очищенных от шума. Для выбора числа усредняемых отсчетов следует использовать регулятор Установка.

Число усредняемых: 2, 4, 8, 16, 32, 64, 128, 256

Функции панели

1. Нажать кнопку *Acquire/Сбор инф.*

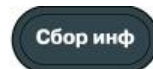

2. Для настройки режима сбора (*Acquisition Mode*) следует нажать кнопку *Mode/Режим* в нижнем меню.

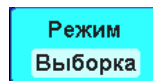

3. Выбрать *Acquisition Mode/Режим сбора* в боковом меню.

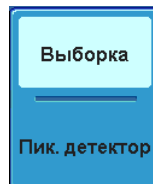

Режим Sample/Отсчет, Peak Detect/Обнаружение пиков, Average/Усреднённое

Усредняемые отсчеты 2, 4, 8, 16, 32, 64, 128, 256

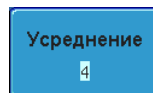

Пример

Отсчет

Обнаружение пиков

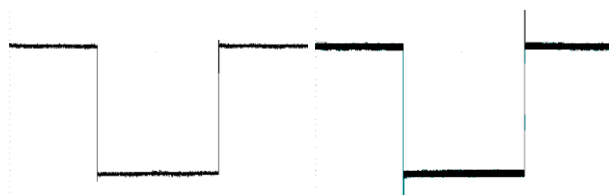

Усреднение (256)

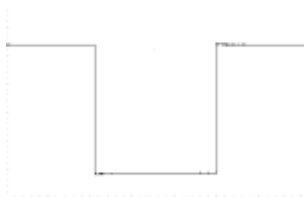

14.1.2 Применение цифровых фильтров

Общие сведения

Использование функции цифрового фильтра позволяет удалить нежелательные компоненты входного сигнала, например: шум.

Функция цифрового фильтра доступна только в режиме непрерывного сбора данных или в режиме обнаружения пиков и не доступна в режиме усреднения.

Диапазон обрезки частоты и разрешающая способность цифрового фильтра выражается как доля от частоты дискретизации осциллографа.

Диапазон 1% ~ 49% от частоты дискретизации, выкл

Разрешение 1% от частоты дискретизации

Функции панели

1. Нажать кнопку *Acquire/Сбор инф.*



2. Нажать кнопку *Mode/Режим* в нижнем меню.

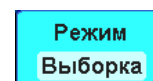

3. Выбрать *Acquisition Mode/Режим сбора* в боковом меню. Отсчеты или пиковый детектор.

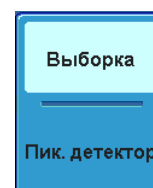

4. Нажать кнопку *Digital Filter/Цифровой фильтр* и используя регулятор *Установка* произвести установку частоты среза.

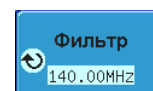

Для выключения фильтра поверните регулятор *Установка* против часовой стрелки.

14.1.3 Показ осциллограмм в режиме XY

Общие сведения

В режиме XY отображается напряжение канала 1 или канала 3 на напряжение канала 2 или 4. Этот режим используется для наблюдения фазовых соотношений в осциллограммах.

Опорные осциллограммы могут так же использоваться в режиме XY. Опорн1 отображается на Опорн2, Опорн3 отображается на Опорн4. Работа в режиме XY с опорными осциллограммами аналогична работе с аналоговыми каналами.

Подключение 1. Подключить сигналы: Channel 1 (Ось X) и Channel 2 (Ось Y) или Channel 3 (Ось X2) и Channel 4 (Ось Y2).

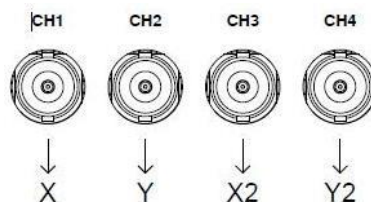

2. Убедиться в том, что пара каналов активна (CH1&CH2 или CH3&CH4). Нажать кнопку Channel, если необходимо. Включившаяся подсветка кнопки свидетельствует об активности канала.



Функции панели

1. Нажать кнопку меню *Acquire/Сбор инф.*
2. Нажать кнопку XY в нижнем меню.
3. Выбрать *Triggered XY/Запущен формат XY* в боковом меню.

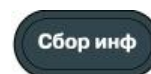

Режим X-Y разделён на два окна. Верхнее окно показывает сигналы во всём временном диапазоне. Нижнее окно показывает режим XY.

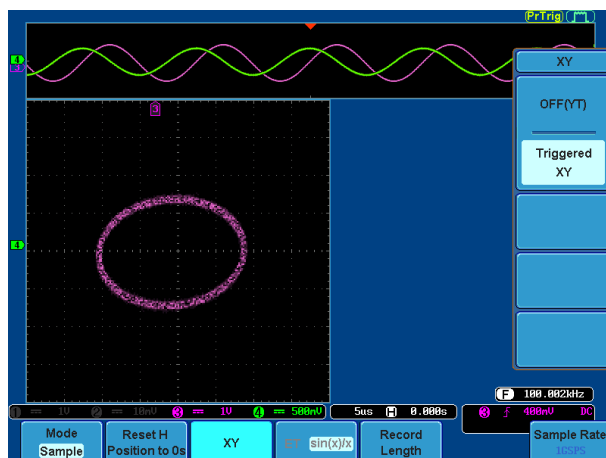

Для изменения положения XY осциллограмм следует использовать регулятор Смещение Y: регулятор Канала 1 выполняет перемещение XY осциллограмм в горизонтальном направлении, а регулятор Канала 2 перемещает Y осциллограммы в вертикальном направлении.

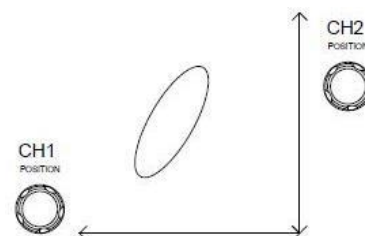

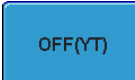

Регуляторы Смещение X и регулятор Время/дел могут быть также использованы в режиме XY.

Отключение режима XY	Для отключения режима XY следует нажать кнопку <i>OFF/Выкл (YT)</i> .	
----------------------	---	---

Режим XY	Курсоры могут быть использованы в режиме XY. Подробные сведения содержатся в главе <i>Cursor/Курсор</i> .	Пункт 11.8
----------	---	------------

14.1.4 Настройка режима выборки отсчетов

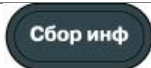
Общие сведения	Осциллографы серии GDS-71000B снабжён двумя типами режимов получения отсчетов: ET (Эквивалентная Дискретизация) и интерполяции $\text{Sin}(x)/x$. При снятии отсчетов периодических осциллограмм режим <i>Эквивалентной дискретизации</i> способен достичь скорости 100 миллиардов отсчетов в секунду. В режиме интерполяции $\text{Sin}(x)/x$ точки отсчетов соединяются кривыми, что дает точное представление сигнала между точками отсчета.
----------------	--

Функции панели	<ol style="list-style-type: none"> 1. Нажать кнопку <i>Acquire/Сбор инф.</i> 2. Для переключения между режимами <i>Эквивалентной дискретизации</i> (ET) и интерполяции $\text{Sin}(x)/x$ следует нажать кнопку <i>ET/sin(x)/x</i> в меню нижней части экрана. 	 
----------------	--	--

Частота отсчетов будет показана в правом углу нижней части экрана.

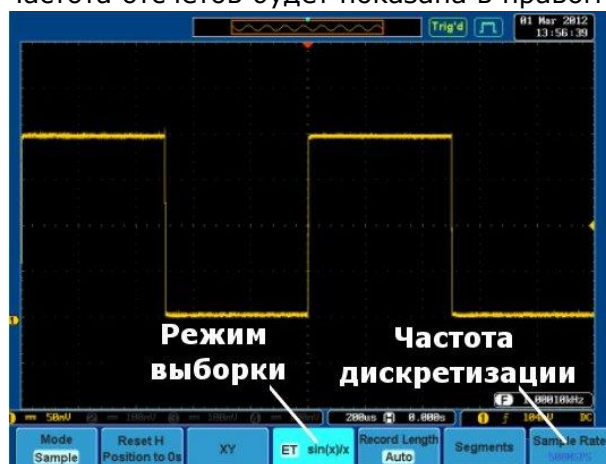

14.1.5 Сравнение режимов выборки отсчетов в реальном и эквивалентном времени

Общие сведения	Режим выборки отсчетов (<i>Sampling</i>) в осциллографах серии GDS-71000B можно переключать между двумя режимами: реального времени (<i>Real Time</i>) и эквивалентного времени (<i>Equivalent Time</i>). Число активных работающих каналов определяет скорость, с которой ЦЗО снимает отсчеты. Скорость и режим выборки отсчетов зависят от количества активных каналов и наличия у осциллографа 2 или 4 каналов.
----------------	--

Параметр	Отсчет в реальном времени	Одна выборка данных используется для реконструкции одинарной осциллограммы. При слишком высокой скорости отсчетов кратковременные события могут теряться. Этот режим используется при сравнительно невысокой скорости выборки отсчетов.
----------	---------------------------	---

Отсчет в эквивалентном времени Данные выборки аккумулируют ряд параметров времени для реконструкции одинарной осциллограммы. Это увеличивает скорость выборки отсчетов, но такие выборки могут быть использованы только для повторяющихся сигналов. Этот режим используется при увеличении скорости выборки отсчетов.

14.1.6 Выбор длины памяти

Общие сведения

Длина памяти – это максимально возможное число выборок, которое может быть сохранено. Размер памяти имеет важную роль в осциллографе, так как размером памяти определяется возможность захват более длительного сигнала, а так же достижение максимально возможной частоты дискретизации при использовании эквивалентной развертки.

В осциллографах серии GDS-71000В на выбор доступны два режима памяти: авто и короткая. В режиме АВТО осциллограф автоматически подбирает максимальную длину памяти в зависимости от конкретных настроек. В режиме КОРОТКАЯ длина памяти ограничивается 1 МБ.

Максимальная длина памяти в осциллографах серии GDS-71000В зависит от: числа активных каналов, какие каналы активны и режима работы развертки, авто или однократная. Ниже в таблице указана длина памяти в зависимости от настроек:

Настройки каналов	Режим работы развертки		
	Однократный	Ждущий	Авто
КАН1 вкл	2МБ	1МБ	1МБ
КАН2 вкл	2МБ	1МБ	1МБ
КАН3 вкл	2МБ	1МБ	1МБ
КАН4 вкл	2МБ	1МБ	1МБ
КАН1, КАН3 вкл	2МБ	1МБ	1МБ
КАН1, КАН4 вкл	2МБ	1МБ	1МБ
КАН2, КАН3 вкл	2МБ	1МБ	1МБ
КАН2, КАН4 вкл	2МБ	1МБ	1МБ
КАН1, КАН2 вкл	1МБ	500кБ	500кБ
КАН3, КАН4 вкл	1МБ	500кБ	500кБ
КАН1, КАН2, КАН3 вкл	1МБ	500кБ	500кБ
КАН1, КАН2, КАН4 вкл	1МБ	500кБ	500кБ
КАН2, КАН3, КАН4 вкл	1МБ	500кБ	500кБ
КАН1, КАН3, КАН4 вкл	1МБ	500кБ	500кБ
КАН1, КАН2, КАН3, КАН4 вкл	1МБ	500кБ	500кБ

Функции панели

1. Нажать кнопку *Acquire/Сбор инф.*
2. Нажать кнопку *Record Length/Длина Памяти* в меню нижней части экрана и выберите Авто или Короткую память.

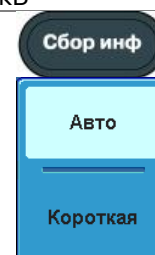

Примечание

При изменении длины памяти, частота дискретизации может быть автоматически изменена.

14.2 Режим сегментированной памяти

В сегментированном режиме вся осциллограмма составляется из определенного количества сегментов фиксированного размера. Количество таких сегментов задается пользователем.

Сегментированный режим имеет ряд уникальных возможностей. Используя его, вы можете ограничить холостой интервал между запускающими синхроимпульсами для последовательно идущих сегментов. Прибор может в мельчайших подробностях регистрировать сложные последовательности событий за длительные промежутки времени, при этом игнорируя не представляющие интереса периоды между этими событиями. Вы также можете измерять интервалы времени между событиями в выбранных сегментах, используя максимально точную развертку.

Индикатор Пуск/Стоп

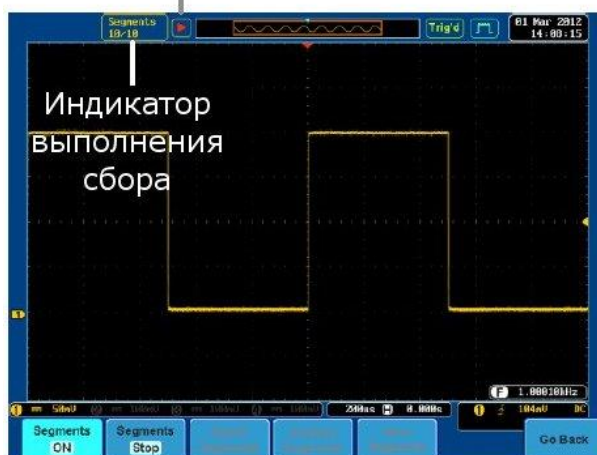

Экран осциллографа в сегментированном режиме

Индикатор выполнения сбора		Показывает число захваченных сегментов из общего числа установленных сегментов.
Индикатор Пуск/Стоп		Стоп: принудительная остановка сбора сегментов или остановка после сбора всех сегментов.
		Пуск: выполняется процесс сбора сегментов.

14.2.1 Установка числа сегментов

Примечание: До включения режима сегментированной памяти необходимо произвести настройку системы синхронизации и выбрать режим сбора данных.

Функции панели

1. Нажать кнопку *Acquire/Сбор инф.*
2. Нажать кнопку *Segments/Сегменты* в меню нижней части.
3. Нажмите кнопку *Select Segments/Выбор Сегментов* в боковом меню и установите число сегментов.

Число сегментов	1~2048
Установить на максимум	Установка числа сегментов на 2048
Установить на минимум	Установка числа сегментов на 0

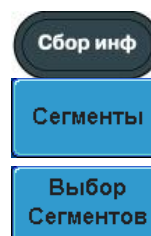

14.2.2 Запуск режима сегментированной памяти

Общие сведения До включения режима сегментированной памяти необходимо произвести настройку системы синхронизации и выбрать режим сбора данных.

Запуск сегментированной памяти

1. Включите режим сегментированной памяти нажав кнопку *Segments/Сегменты* в нижнем меню.



Примечание При первом включении сегментированной памяти автоматически запустится режим сбора сегментов. Вверху экрана отобразится индикатора прогресса сбора сегментов.

2. Запустите сбор сегментов, нажав кнопку *Segments Run/Сегменты Пуск*. Или нажав кнопку *Run/Stop/Пуск/Стоп* на передней панели осциллографа.

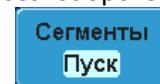

или



3. Осциллограф автоматически начнет захват сегментов. Прогресса захвата сегментов отображается в верхней части экрана.



Индикатора запуска так же будет отображаться на экране.



4. После завершения захвата сегментов и заполнения памяти, нажмите кнопку *Segments Stop/Сегменты Стоп* для остановки.

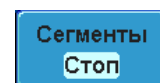

или



Или используйте для остановки кнопку *Run/Stop/Пуск/Стоп* на передней панели осциллографа.

После остановки на экране осциллографа отобразится соответствующий индикатор.



Теперь осциллограф готов для дальнейшего анализа или просмотра собранных сегментов.

14.2.3 Навигация по сегментированной памяти

Общие сведения После того как сегментированная память будет заполнена и процесс сбора сегментов будет остановлен пользователь может просмотреть все сегменты по одному.

Функции панели

1. Нажмите кнопку *Select Segments/Выбор Сегментов* в нижнем меню. Это пункт доступен только после остановки сбора данных.

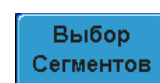

2. Для перехода к интересующему сегменту нажмите кнопку *Current Seg/Текущий Seg.* в боковом меню и используя регулятор Установка выбрать необходимый сегмент. Пункты меню *Set to Minimum/Уст на минимум* и *Set to Maximum/Уст на максимум* позволяют быстро перемещаться между начальным и конечным сегментом.

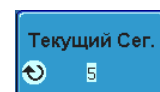

3. Положение во времени выбранного сегмента относительно первого сегмента отображается в пункте меню *Segments Time/Время сегмента*.

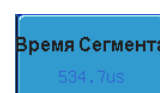

14.2.4 Измерение сегментов

Общие сведения К сегментированной памяти могут быть применены автоматические измерения. Следует отметить, что в режиме сегментированной памяти применение цифровых каналов не возможно.

- Отобразить все Данная функция позволяет отобразить на экране все собранные сегменты одновременно.
- Измерение сегментов Данная функция позволяет производить статистические расчеты для сегментов или таблицу результатов измерений.
- Информация о сегменте Данная функция выводит информацию о собранных сегментах.

14.2.5 Отобразить все

Функции панели

1. Нажмите кнопку *Analyze Segments/Анализ Сегментов* в нижнем меню. Этот пункт доступен только при остановке сбора данных.
2. Нажмите кнопку *Display All/Отобразить все*.
3. На экране осциллографа отобразятся все собранные сегменты одновременно.

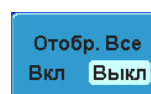
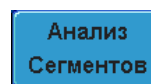

Пример

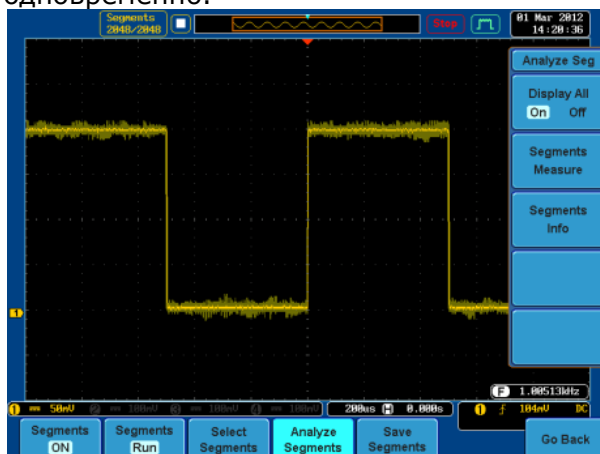

14.2.6 Автоматические измерения

Примечание Перед началом использования автоматических измерений в режиме сегментированной памяти не обходимо выбрать соответствующие измерения. После этого включить режим сегментированной памяти. Цифровые каналы с данной функцией не работают.

Установка Нажмите кнопку *Measure/Измерения* и выберите одно любое измерение из меню *Add Measurement/Добавить измерение*.



Настройка

1. Нажмите кнопку *Analyze Segments/Анализ Сегментов* в нижнем меню. Этот пункт доступен только при остановке сбора данных.
2. Нажмите кнопку *Segments Measure/Измерение Сегментов* в боковом меню.
3. Выберите из бокового меню в каком виде будут отображаться измерения: статистика (график) или таблица данных.
4. На экране осциллографа отобразится график или таблица с данными. Примечание: скорость обработки зависит от числа выбранных сегментов, чем больше выбрано сегментов тем дольше происходит обработка.

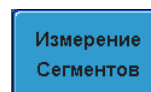
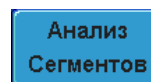

Статистика



Таблица

5. Для отображения статистики измерения необходимо выбрать на основе какого автоматического измерения будет собираться статистика нажав кнопку Plot Source/Источ.Граф. в боковом меню.
6. Для формирования таблицы измерений нажмите кнопку Source/Источник и выберите канал для которого производятся автоматические измерения.

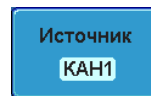
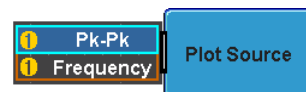

Статистика измерений

Данная функция отображает накопленные результаты автоматических измерений, деленные на число групп сегментов выбранных пользователем. Это облегчает просмотр результатов автоматических измерений для большого числа сегментов.

Настройка

Выберите число групп для расчета статистики автоматических измерений нажав кнопку Divided by/Деленный на. Для ввода значения используйте регулятор Установка.

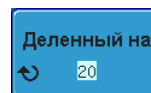

Для выбора группы нажмите кнопку Select/Выбрать и используйте регулятор установка для выбора группы.

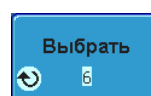

Пример статистики

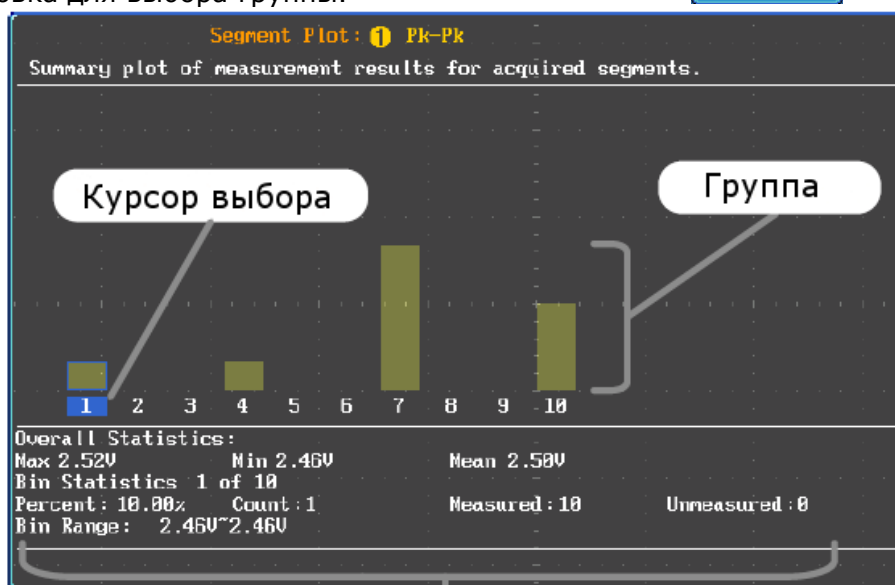

Статистика для выбранной группы

Таблица измерений
Настройка

На основе выбранных автоматических измерений формируется таблица и выводится на экран осциллографа. Нажмите кнопку Select/Выбор и используйте регулятор установка для просмотра каждого сегмента путем прокрутки.

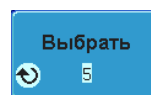

Пример:
таблица
измерений

Seg.	Pk-Pk (V)	Freq (Hz)
1	2.50	1.001k
2	2.50	1.000k
3	2.48	1.000k
4	2.50	1.000k
5	2.50	995.0
6	2.52	1.000k
7	2.46	1.000k
8	2.52	1.000k
9	2.50	1.000k
10	2.52	1.001k

14.2.7 Информация о сегменте

Функции
панели

1. Нажмите кнопку *Analyze Segments/Анализ Сегментов* в нижнем меню. Этот пункт доступен только при остановке сбора данных.

Анализ
Сегментов

2. Нажать кнопку *Segments Info/Информация о сегменте* в боковом меню.

Информация о
Сегменте

3. На экране осциллографа отобразится информация о настройках режима сегментированной памяти.

Информация Частота дискретизации,
Длина памяти, коэффициент
развертки, коэффициент
отклонения

```
DSO Segmented Info.
-----
Samplerate: 500KSPS
Record Length: 1000 points
Horizontal: 0.000s @ 200us/div
Vertical: 1 @ /div
```

14.3 Дисплей

Меню Display содержит параметры для определения вида осциллограмм и параметров на основном ЖК дисплее (Векторы), (Точки).

14.3.1 Показ осциллограмм точками или векторами

Общие сведения При выводе осциллограммы на экран дисплея могут использоваться точки или вектора.

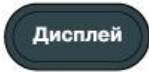
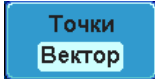
Функции панели	1. Нажать кнопку меню <i>Display/Дисплей</i> .	
	2. Для переключения между режимами точек или векторов (<i>Dot /Vector</i>) следует нажать кнопку <i>Точки/Вектор</i> .	

Варианты	Точки	На дисплей выводятся только точки отсчетов.
	Векторы	На дисплей выводятся как точки отсчетов, так и соединяющая их линия.

Пример: Векторы (прямоугольный сигнал) Точки (прямоугольный сигнал)

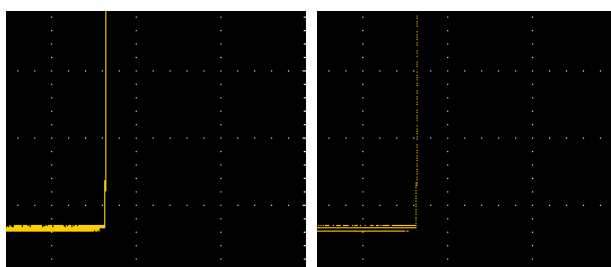

14.3.2 Настройка уровня послесвечения

Общие сведения Функция *Persistence/Послесвечение* позволяет прибору GDS-7100B имитировать контур традиционного аналогового осциллографа. Осциллограмма контура может быть конфигурирована на «*persist*» в соответствии с назначенным временем.

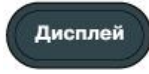
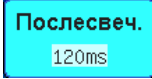
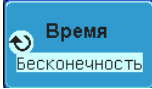
Функции панели	1. Нажать кнопку меню <i>Display/Дисплей</i> .	
	2. Для настройки времени послесвечения следует нажать кнопку меню <i>Persistence/Послесвечение</i> в окне индикатора на нижней панели.	
	3. Использовать регулятор Установка для выбора времени послесвечения.	
Время 16 мс~10с, Бесконечность		

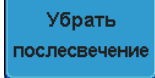
Удалить	Для отказа от послесвечения следует нажать кнопку <i>Clear Persistence/Удалить Послесвечение</i> .	
---------	--	---

14.3.3 Настройка уровня интенсивности

Общие сведения Уровни интенсивности сигнала также могут быть установлены на режим имитирования интенсивности аналогового осциллографа путём настройки цифрового уровня интенсивности.

Функции панели

1. Нажать кнопку меню *Дисплей*.

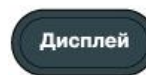

2. Нажать кнопку *Intensity/ИНТЕНСИВНОСТЬ* в нижнем меню.



Интенсивность осциллограммы

3. Для настройки осциллограммы Интенсивности, следует нажать кнопку *Waveform Intensity/Интенсивность осциллограммы* и отредактировать величину интенсивности.

Диапазон 0~100 %

Интенсивность координатной сетки

4. Для настройки интенсивности координатной сетки следует нажать кнопку *Intensity Graticule/Интенсивность координатной сетки* в боковом меню и отредактировать величину интенсивности.

Диапазон 10~100 %

Пример

Интенсивность осциллограммы 0 %

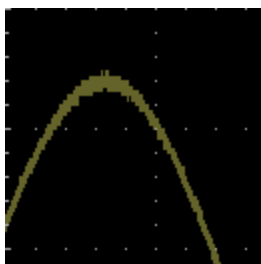

Интенсивность осциллограммы 100 %

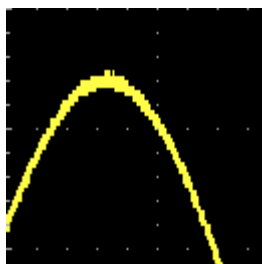

Интенсивность координатной сетки 10 %



Интенсивность координатной сетки 100 %



14.3.4 Настройка типа интенсивности осциллограммы

Общие сведения

Градиент интенсивности сигнала может быть установлен на градации серого или цветную шкалу. При установке интенсивности на цвет градиент интенсивности аналогичен градиенту термического цвета, когда зоны высокой интенсивности отображаются красным, а зоны низкой интенсивности – синим.

Функции панели

1. Нажать кнопку меню *Дисплей*.
2. Для переключения типа Интенсивности следует нажать кнопку *Waveform/Осциллограмма* в нижнем меню.
Варианты Серый, Цветной

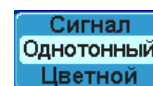
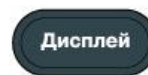

Пример

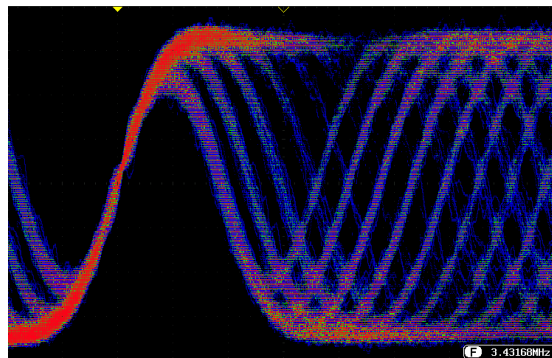

14.3.5 Выбор Масштабной сетки дисплея

Функции панели

1. Нажать кнопку меню *Дисплей*.
2. Нажать кнопку *Graticule/Координатная сетка* в нижнем меню.
3. В боковом меню выбрать тип отображения координатной сетки.

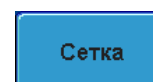
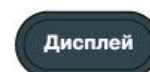

Full/Полная: Показывается полная решетка – оси X и Y по каждому делению.



Grid/Решетка: Показывается полноразмерную сетку без осей X и Y.



Cross Hair/Визир: Показывается только центр X и Y рамку.



Frame/Рамка: Показывается только внешняя рамка.

14.4 Остановка осциллограммы (Run/Stop/Пуск/Остановка)

Более подробные сведения о режиме Run/Stop содержатся на стр. 449.

Функции панели

1. Нажать кнопку *Run/Stop/Пуск/Стоп*. Кнопка *Run/Stop/Пуск/Стоп* подсветится красным цветом, и сбор данных остановится.



2. Осциллограмма и сигнал запуска блокируются. Индикатор *Triggered/Запущен* в верхней правой части дисплея показывает *Stop*.



3. Для возобновления сбора данных повторно нажать кнопку *Run/Stop/Пуск/Стоп*. Кнопка *Run/Stop/Пуск/Стоп* подсветится зеленым, и сбор данных возобновится.



14.5 Отключение Меню

Функции панели

1. Нажать кнопку *Menu Off/Меню Выкл.* под боковым меню, чтобы свернуть меню. Всякий раз для сворачивания одного меню следует нажимать эту кнопку.

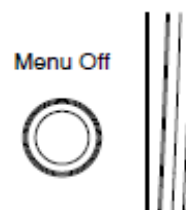

14.6 Органы управления канала горизонтального отклонения (настройки канала)

В этом разделе содержится описание того, как производить настройку масштаба и положения по горизонтали, а также режима отображения осциллограммы.

14.6.1 Смещение осциллограммы по горизонтали

Функции панели

Регулятор Смещение X служит для перемещения осциллограммы влево или вправо.



При движении осциллограммы индикатор положения в верхней части дисплея показывает горизонтальное положение осциллограммы, хранящееся в памяти.



Сбор горизонтального положения

1. Для того, чтобы сбросить горизонтальное положение осциллограммы на 0, следует нажать кнопку *Acquire/Сбор данных*.



2. Далее следует нажать в нижнем меню кнопку *Reset H Position to 0 s/Сброс Гор. положения на 0 с*.

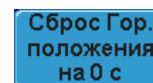

Режим Пуск

В режиме *Run/Пуск* полоса памяти сохраняет своё относительное положение, поскольку всё содержимое памяти постоянно регистрируется и обновляется.

14.6.2 Выбор масштаба по горизонтали

Выбор масштаба по горизонтали

Для выбора масштаба развёртки (Scale) следует повернуть регулятор Время/Дел; влево (медленно) или вправо (быстро).

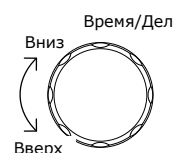

Диапазон 1 нс/дел ~ 100 с/дел, шаг 1-2-5

При регулировке параметра ВРЕМЯ/ ДЕЛ. индикатор развёртки обновляется.

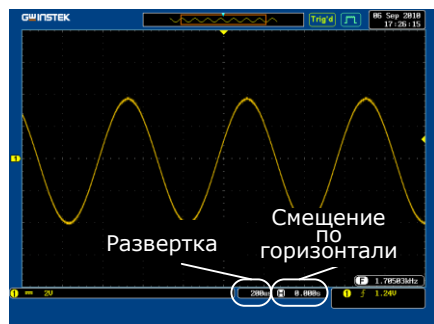

Режим Пуск

В режиме *Пуск/Run* полоса памяти и размер осциллограммы остаются пропорциональными. При замедлении развёртки активируется режим прокрутки.

Режим Стоп

В режиме *Stop/Стоп* размер осциллограммы изменяется в соответствии с масштабом.



14.6.3 Выбрать режим обновления осциллограммы

Общие сведения

Переключение режима обновления дисплея производится автоматически или вручную в соответствии с параметрами развёртки и запуска.

Обычный режим

В режиме *Normal* производится обновление сразу всей осциллограммы на дисплее. Выбирается автоматически при быстрой развёртке (скорости выборки отсчетов).

Развёртка ≤ 50 мс/дел (≥ 500 отсчетов в секунду)

Запуск все режимы

Режим прокрутки

Roll

Производится обновление и постепенное перемещение осциллограммы с правой стороны экрана дисплея налево. При медленной развёртке (скорости считывания данных) этот выбор делается автоматически.

Развёртка ≥ 100 мс/дел (≤ 25 миллионов отсчетов в секунду)

Запуск все режимы

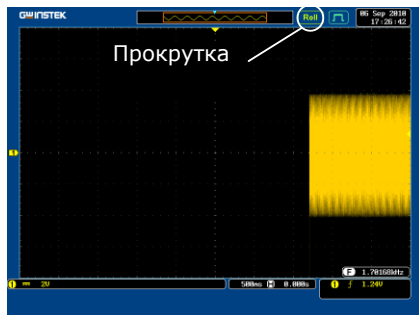

Выбор режима прокрутки вручную

1. Нажать кнопку *Меню запуска*.



- Нажать кнопку *Mode/Режим* в нижнем меню и выбрать кнопку *Auto (Untriggered Roll)/Автоматическое включение (Прокрутка без запуска)* в боковом меню.

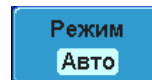

14.6.4 Растяжка осциллограммы по горизонтали

Общие сведения

В режиме *Zoom* экран разделяется на 2 сектора. Верхняя часть дисплея показывает полную длину записи, а в нижней представлено обычное отображение.

Функции панели

1. Нажать кнопку *Zoom/Растяжка*.



2. Включается экран режима *Растяжки*.

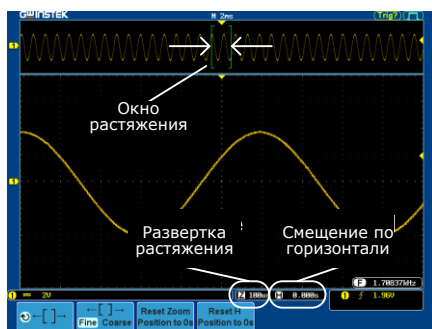

Перемещение по горизонтали Для прокрутки осциллограммы влево или вправо следует использовать регулятор *Установка*.

Для сброса горизонтального смещения следует нажать кнопку *H Position/Set to 0/Смещен X/Уст. на 0*.

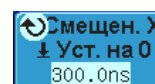

Растяжение

Для расширения диапазона увеличения следует использовать регулятор *ВРЕМЯ/ДЕЛ*.

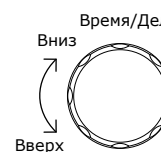

С изменением растяжки (Z) показатель в нижней части экрана изменится соответственно.



Перемещение окна растяжения	Использовать регулятор Смещение X для прокрутки окна растяжения по горизонтали.	Смещение X
	Для сброса смещения следует нажать кнопку <i>Reset Zoom Position to 0S/СмещРастяж/Уст. на 0</i>	
Чувствительность прокрутки	Для изменения чувствительности прокрутки окна растяжения следует нажать кнопку. Чувствительность Fine, Coarse/Точная, Грубая	
Общий сброс	Общего сброса горизонтального смещения и растяжки к начальному положению нажать кнопку <i>Reset Zoom & H POS to 0s/ Общий сброс на 0.</i>	
Выход	Для возврата к исходному виду следует повторно нажать кнопку <i>Zoom.</i>	

14.7 Органы управления канала вертикального отклонения

В этом разделе содержится описание порядка настройки масштаба по вертикали, положения, а также режима связи.

14.7.1 Перемещение осциллограммы по вертикали

Функции панели	<ol style="list-style-type: none"> Для перемещения осциллограммы вверх или вниз по вертикали следует использовать регулятор смещения для каждого канала. По мере перемещения осциллограммы вертикальное положение курсора появляется в нижней половине экрана дисплея. 	
----------------	--	--

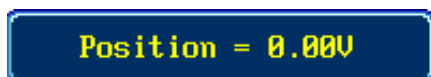

Сброс смещения	<ol style="list-style-type: none"> Нажать кнопку активации любого канала. Вертикальное положение канала будет отображено в подписи кнопки <i>Position / Set to 0 soft key/Положение Установить на 0.</i> 	
----------------	---	--

2. Для сброса смещения по вертикали следует нажать кнопку *Position / Set to 0 soft key*/Положение Установить на 0. Показатель напряжения переустановится на 0 Вольт или Ампер.

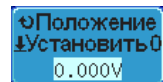

Режим Пуск/Стоп Перемещение осциллограммы по вертикали может выполняться в обоих режимах *Run/Пуск* и *Stop/Стоп*.

14.7.2 Выбор масштаба по вертикали

Функции панели Для выбора масштаба по вертикали следует повернуть регулятор ВОЛЬТЫ/ДЕЛ; влево (вниз) или вправо (вверх).

ВОЛЬТЫ/ДЕЛ

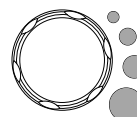

Индикатор масштаба по вертикали в нижней левой части экрана дисплея изменяется для заданного канала соответственно.

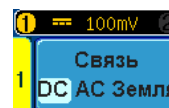

Диапазон 1 мВ/дел~10 В/дел (1 МОм) шаг 1-2-5

Режим *Стоп* В режиме *Стоп* настройки масштаба по вертикали могут быть изменены.

14.7.3 Выбор режима связи

Функции панели 1. Нажать кнопку *Channel/Канал*.



2. Для переключения режима связи для выбранного канала следует повторно нажимать кнопку *Coupling/Связь*.

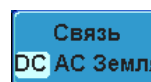

Диапазон  Режим связи DC/по постоянному току. Все составляющие сигнала переменного и постоянного тока (AC и DC) отображаются на дисплее.

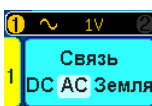
 Режим связи AC/по переменному току. на дисплее появляется только составляющая сигнала AC. Этот режим используется для наблюдения осциллограмм AC совместно с сигналами DC.

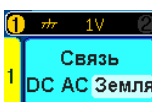
 Режим связи по земле. Дисплей показывает только уровень земли в виде горизонтальной линии. Этот режим используется для измерения сигнала напряжения относительно уровня земли.

Пример Наблюдение переменной части осциллограммы в режиме связи AC.

Связь DC

Связь AC

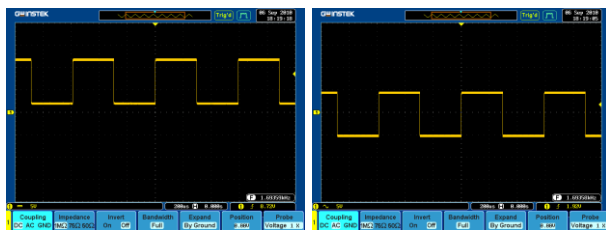

14.7.4 Настройка импеданса

Функции панели

1. Нажать кнопку *Channel/Канал*.
2. Импеданс отображается в подписи кнопки в нижнем меню.



14.7.5 Инвертирование осциллограммы по вертикали

Функции панели

1. Нажать кнопку *Канал*.
2. Для переключения между режимами инвертирования и обычным следует нажать кнопку *Invert/Инверсия*.

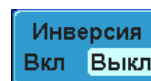

14.7.6 Ограничение полосы пропускания

Общие сведения

Ограничение ширины полосы пропускания приводит к фильтрации входного сигнала полосовым фильтром.

Эта функция применяется для отсеечения высокочастотного шума для очистки формы осциллограммы.

Доступные полосовые фильтры зависят от ширины полосы пропускания осциллографа.

Функции панели

1. Нажать кнопку *Канал*.
2. Нажать кнопку *Bandwidth/Полоса пропускания* в нижнем меню.
3. Выбрать ширину полосы в боковом меню (в зависимости от ширины полосы осциллографа).
Варианты 70 МГц: Full/Полная, 20 МГц
100 МГц: Full/Полная, 20 МГц
200 МГц: Full/Полная, 20 МГц, 100 МГц
300 МГц: Full/Полная, 20 МГц, 100 МГц, 200 МГц

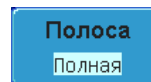

Пример

Полная полоса пропускания

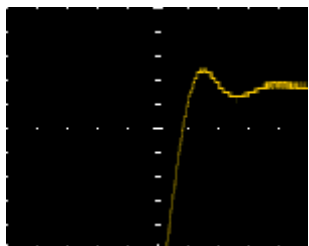

Предел полосы пропускания 20 МГц

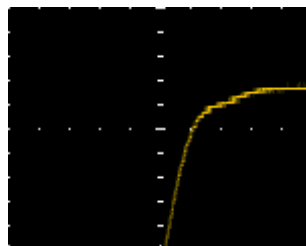

14.7.7 Растяжение относительно Земли или Центра

Общие сведения

При изменении шкалы напряжения функция *Expand/Расширение* определяет расширение сигнала от центра сигнала (*by Centre*) или с нижнего уровня сигнала (*by Ground*). Растяжение от центра может быть использовано для удобного определения наличия смещения напряжения в сигнале. Функция *Expand by ground* установлена по умолчанию.

Функции панели

1. Нажать кнопку *Канал*.



2. Для переключения между режимами *Относительно земли (нижнего уровня)* и *относительно центра* следует повторно нажимать кнопку *Expand/Расширение*.

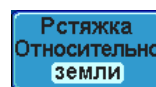

Варианты Относительно земли, относительно центра

Пример

При изменении масштаба по вертикали, когда функция *Expand* установлена на *by Ground*, сигнал растягивается от нижнего уровня*. При изменении масштаба по вертикали нижний уровень сигнала остается на месте.

При изменении масштаба по вертикали, когда функция *Expand* установлена на *by Center*, сигнал растягивается относительно центра сигнала. Нижний уровень будет соответствовать смещению сигнала.

*Или от нижнего или верхнего края экрана, если нижний уровень находится за пределами экрана.

Растяжение от нижнего уровня

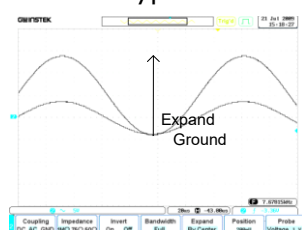

Растяжение от центра

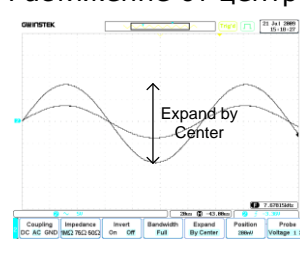

14.7.8 Выбор Типа Пробника

Общие сведения

Пробник сигнала может быть установлен на напряжение или на ток.

Функции панели

Нажать кнопку *Канал*.



Нажать кнопку *Probe/Пробник* в нижнем меню.

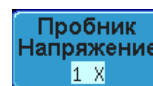

Для переключения между напряжением и током следует нажать кнопку *Voltage/Current (Напряжение/Ток)*.

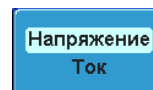

14.7.9 Выбор уровня ослабления пробника

Общие сведения

У пробника сигнала есть переключатель ослабления, который служит для ослабления сигнала, изначально поступающего от испытуемого устройства, так чтобы он попадал в диапазон осциллографа. Выбор ослабления пробника регулирует масштаб по вертикали таким образом, чтобы уровень напряжения на дисплее отражал действительную величину сигнала, поступающего от испытуемого устройства.

Функции панели

1. Нажать кнопку *Канал*.



2. Нажать кнопку *Пробник* в нижнем меню.

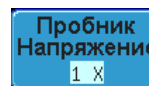

3. Нажать кнопку *Attenuation/Ослабление* в боковом меню и использовать *регулятор Установка* для настройки параметров ослабления.

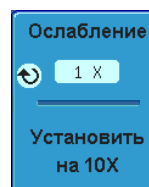

Равным образом, данная настройка может быть выполнена с помощью кнопки *Установить 10X*.

Диапазон 1 мX ~1 кX (шаг 1-2-5)

Внимание! Коэффициент ослабления не влияет на сам сигнал. Он только меняет масштаб отображения напряжения/тока на дисплее.

14.7.10 Настройка выравнивания

Общие сведения

Функция выравнивания предназначена для компенсации задержки распространения от пробника к осциллографу.

Функции панели

1. Нажать одну из кнопок *Канал*.



2. Нажать кнопку *Пробник* в нижнем меню.

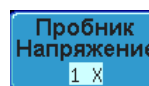

3. Нажать кнопку *Deskew/Выравнивание* в боковом меню и использовать *регулятор Установка* для настройки времени выравнивания.

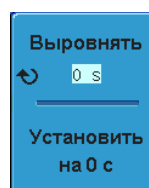

Для сброса времени выравнивания можно также нажать кнопку *Setting to 0 s/Установить на 0*.

Диапа- -50 нс~50 нс, шаг 10 пс
зон

4. При необходимости повторить операцию для другого канала.

15 Запуск

Запуск определяет условия, при которых осциллограф серии GDS-71000B снимает осциллограмму.

Описание иконки синхронизации

15.1 Просмотр Типа запуска

Граница Запуск по фронту является простейшим типом запуска. Запуск по фронту происходит тогда, когда сигнал пересекает амплитудный порог, как с положительным, так и с отрицательным наклоном.

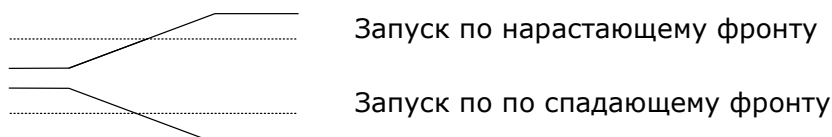

Задержка Запуск с задержкой работает в тандеме с запуском по фронту. При этом либо запуск откладывается на определенное время, либо делается задержка до наступления заданного числа событий. Этот метод позволяет точно зафиксировать местоположение в длинном ряду событий, вызывающих запуск.

Примечание: при использовании запуска с задержкой, источником для запуска по фронту может быть любой из канальных входов, внешний вход EXT или линия АС.

Пример запуска с задержкой (по событию)

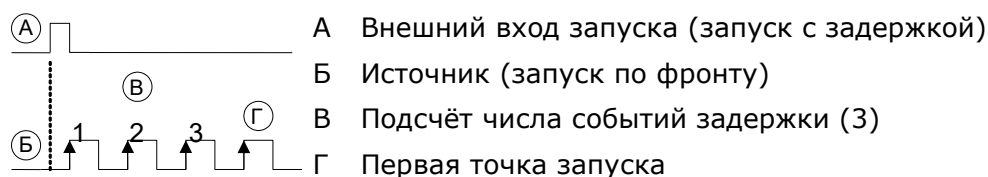

Пример запуска с задержкой (по времени)

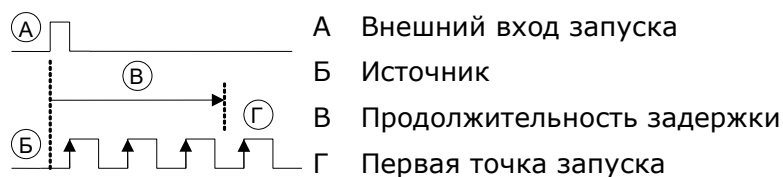

Длительность импульса Сигналы запуска при длительности импульса в сигнале меньшей, равной, неравной или превосходящей заданную длительность импульса.

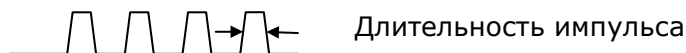

Видеосигнал Извлекает синхронный импульс из видеосигнала, и запуск происходит на конкретной строке или в конкретном поле.

Импульс и рант-импульс Сигналы запуска по рант-импульсу. Рант – это импульс, который пересекает один заданный порог, но не пересекает второй. Могут быть обнаружены как положительные, так и отрицательные рант-импульсы.

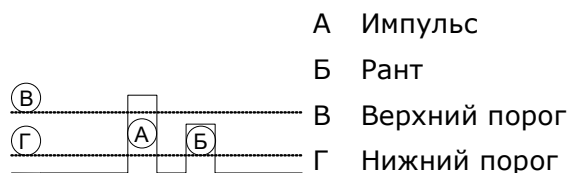

Восходящий и Сигнал запуска на восходящий и спадающий фронты, ниже или выше
спадающий заданной скорости. Пороговая величина также может быть задана.

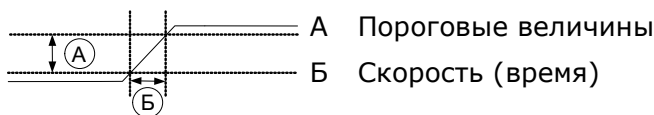

По состоянию Запуск захвата сигнала при условии когда сигнал выше, ниже или любое
условие, установленного уровня в течении заданного времени. Пороговая
величина также может быть задана.

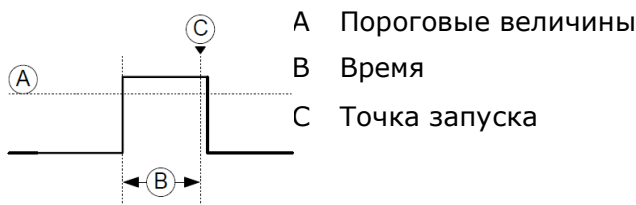













15.2 Обзор параметров и условий запуска

Все приведенные ниже параметры являются общими для всех типов сигнала запуска, если не указано иное.

Источник сигнала запуска	Кан1~4	Входные сигналы на каналах 1~4	<p>EXT TRIG</p> 
	Внеш.	Входной сигнал внешнего запуска	
	Сеть питания (AC Line)	Сигнал сети переменного тока	
	Переключение	Переключение источников каналов на источник сигналов запуска.	
	Внешний пробник	Пробник источника запуска. Установить пробник либо на ток, либо на напряжение.	

Режим запуска	Автоматический (прокрутка без запуска)	Осциллограф GDS-71000B генерирует внутренние сигналы запуска при отсутствии события запуска для того, чтобы обеспечить постоянное обновление осциллограммы независимо от событий запуска. Этот режим выбирается при просмотре осциллограмм при более медленных развёртках.
	Обычный режим запуска	Осциллограф GDS-71000B снимает осциллограмму только при возникновении события синхронизации.

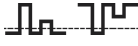
	Однократный запуск	Осциллограф GDS-71000B снимает осциллограмму при наступлении события запуска, и затем прекращает сбор данных. Для повторного снятия осциллограммы следует снова нажать кнопку Single/Однократный.		
Связь (Граница, Задержка)	Постоянный ток Переменный ток Подавление ВЧ Подавление НЧ Подавление шума	Связь – постоянный ток (<i>DC Coupling</i>). Связь – переменный ток (<i>AC Coupling</i>). Блокирует компоненты DC из контуров сигнала запуска. Фильтр частот выше 50 кГц Фильтр частот ниже 50 кГц Связь по постоянному току с низким уровнем чувствительности для подавления шума.		
Наклон (Фронт, Задержка, Нарастание и Спад)		Запуск по нарастающему фронту. Запуск по спадающему фронту Не имеет значения. (Только для типа запуска Rise & Fall/Нарастание и Спад)		
Уровень запуска (Граница, Задержка)	Уровень Настройка на TTL 1,4 В Настройка на ECL – 1,3 В Установка на 50 %	Регулировка уровня запуска вручную при помощи ручки Уровень.  Настройки уровня сигнала запуска на 1,4 В, подходящий для запуска по сигналам TTL. Настройки запуска на –1,3 В. Эти настройки подходят для контуров ECL. Устанавливает уровень сигнала запуска на 50 % амплитуды осциллограмм. 		
Удержание	Удержание Установка на минимальное время	Устанавливает время удержания. Устанавливает время удержания на минимальное.		
Задержка	Время Событие Установка на минимальное время	Устанавливает время удержания (10 нс~10 с) между событием запуска и его действительным временем. Устанавливает количество событий (1~65535) после первого события запуска, до действительного запуска. Устанавливает Источник сигнала запуска на минимальное время.		
Когда	Настройки длительности импульса (4 нс~10 с) и условия запуска.			
(Длительность импульса)	> <	Длиннее, чем Короче, чем	= Равная ≠ Не равная	

Порог (Длительность импульса)	Настройки амплитуды порогового уровня для ширины импульса.			
	Порог	-10 В~+10 В, уровень пользовательской настройки		
	Настройка на TTL	1,4 В		
	Настройка на ECL	-1,3 В		
	Настройки на 50 %	Настройка порогового значения на 50 %		
Стандарт (Видеосигнал)	NTSC	Национальный Комитет Телевизионных Систем (<i>National Television System Committee</i>)		
	PAL	Чередование фаз в линии		
Полярность (Длительность импульса, Видео)		Положительная полярность (Срабатывает при переходе от высокой к низкой)		
		Отрицательная полярность (Срабатывает при переходе от низкой к высокой)		
Полярность (Рант импульс)		Положительная полярность (положительный рант)		
		Отрицательная полярность (отрицательный рант)		
		Любая полярность (положительный или отрицательный рант)		
Запуск (Видеосигнал)	Выбор точки запуска в видеосигнале.			
	Поле	1 или 2 или все.		
	Строка	1~263 для NTSC, 1~313 для PAL/SECAM, 1~525/625 для EDTV, 1~563/750/1125 для HDTV – или все.		
Порог/Рант-импульс		Устанавливает верхний порог ограничения.		
		Устанавливает нижний порог ограничения.		
	Установка на TTL	1,4 В		
	Установка на ECL	-1,3 В		
Порог (Нарастающий и Спадающий)		Установка на верхний порог.		
		Установка на нижний порог.		
	Установка на TTL	1,4 В		
	Установка на ECL	-1,3 В		
Запуск когда (по состоянию)	Выше	Сигнал остается выше заданного порогового уровня в течении заданного времени.		
	Ниже	Сигнал остается ниже заданного порогового уровня в течении заданного времени.		
	Любой	Сигнал остается выше или ниже заданного порогового уровня в течении заданного времени.		

Интервал 10 нс – Установка интервала времени в течении которого сигнала
(длительность) 10 с должен быть выше или ниже порогового уровня.

15.3 Установка уровня удержания

Общие сведения Функция удержания определяет период ожидания до начала повторного запуска осциллографа GDS-71000B после точки запуска. Функция удержания обеспечивает стабильность вывода на дисплей в случае, когда имеется ряд точек в периодической осциллограмме, которые могут служить точками запуска. Удержание применяется ко всем типам сигналов запуска.

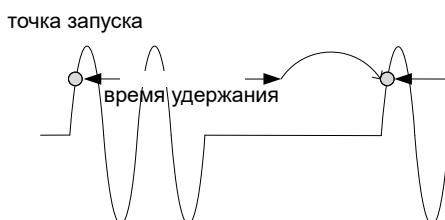

Функции панели

1. Нажать кнопку меню запуска.



2. Для настройки времени удержания следует нажать кнопку меню *Holdoff/Удержание* (или *Mode/Holdoff/Режим/Удержание*) на нижней рамке.

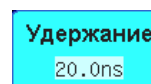

3. Для настройки времени удержания следует использовать боковое меню.



Диапазон 10 нс~10 с

Нажатием кнопки *Set to Minimal/Установка на минимум* устанавливается минимальное время удержания, 10 нс.

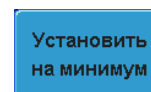

Внимание: Функция удержания автоматически отключается в режиме обновления осциллограмм путём прокрутки (стр. 80).

15.4 Настройка режима запуска

Общие сведения Режим запуска может быть установлен на *Normal/Ждущий* или *Auto/Авто* (в режиме прокрутки без запуска). Режим запуска применяется ко всем типам запуска.

Функции панели

1. Нажать кнопку Menu запуска.



2. Для выбора режим а запуска следует нажать кнопку *Mode/Режим* в нижнем меню.

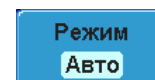

3. Для выбора режимов запуска Авто или Ждущий следует использовать боковую панель.

Варианты Авто, Ждущий

15.5 Применение запуска по фронту

Функции панели

1. Нажать кнопку Меню запуска.



2. Нажать кнопку *Type/Тип* в нижнем меню.

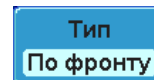

3. Выбрать кнопку *Edge/По фронту* в боковом меню. Индикатор запуска по фронту появится в нижней части экрана дисплея.

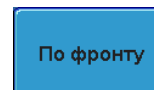

Слева направо: источник синхронизации, наклон, уровень синхронизации, связь по входу

4. Для выбора источника *запуска* следует нажать кнопку *Source/Источник*.

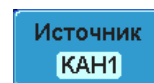

5. Использовать боковое меню для выбора типа источника запуска.

Варианты *Каналы 1~4, (Alternate On/Off/Попеременно Вкл/Выкл), EXT Probe/Внешн. пробник, (Volt/current/Напряжение/Ток), AC Line/Линия переменного тока*

6. Для выбора типа связи для сигнала запуска или настроек фильтра частоты следует нажать кнопку *Coupling/Связь* в нижнем меню.

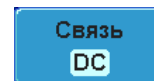

7. Выбрать типа связи входа в боковом меню.

Варианты DC, AC

8. Нажать кнопку *Reject/Фильтр* в боковом меню для переключения фильтра подавления в боковом меню.

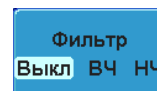

Варианты *Выкл, ВЧ, НЧ*

9. Перевести переключатель *Noise Rejection/Фильтр шума* в боковом меню в положение On или Off.

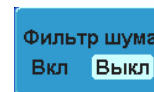

Варианты Вкл, Выкл

10. Для переключения типа наклона нажать кнопку *Slope/Наклон* в нижнем меню.



Варианты *Нарастающий фронт (Rise Edge), спадающий фронт (Fall Edge), любой*

11. Для настройки *уровня внешнего запуска (EXT Level)* следует выбрать кнопку *Level/Уровень* в окне индикатора нижнего меню.



12. Установить уровень внешнего запуска в боковом меню.

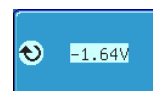

Диапазон 00,0 В~5 делений экрана
 Настройка TTL 1,4 В
 Настройка ECL -1,3 В
 Настройка 50 %

15.6 Расширенный режим запуска с задержкой

Общие сведения *В качестве источника для запуска с задержкой всегда используется источник EXT/Внешний.*

Функции панели

1. Нажать кнопку запуска *Меню* запуска .



2. В меню на нижней рамке следует нажать кнопку *Type/Тип*.

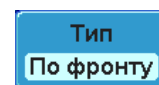

3. Выбрать кнопку *Delay/Задержка* в боковом меню. Индикатор + фронта запуска появляется в нижней части экрана дисплея.



Слева направо: *задержка запуска, источник задержки (внешний), связь по входу, источник, наклон, уровень сигнала запуска*

4. Для настройки задержки следует нажать кнопку *Delay/Задержка* в нижнем меню.



5. Для настройки задержки по времени следует нажать кнопку *Time/Время* в боковом меню и установить желаемое время задержки.

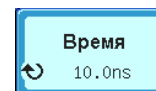

Диапазон 10 нс~10 с (по времени)
 Установлен на минимум

6. Для настройки задержки по событию следует нажать кнопку *Event/Событие* в боковом меню и установить количество событий.

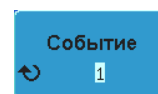

Диапазон 1~65535 событий
 Установлен на минимум

15.7 Запуск по длительности импульса

Функции панели

1. Нажать кнопку *Меню* запуска.



2. Нажать кнопку *Type/Тип* в нижнем меню.

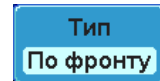

3. Выбрать *Pulse Width/Длительность импульса* в боковом меню. Появится индикатор длительности импульса запуска в нижней части экрана дисплея.

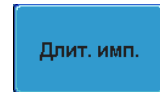

Слева направо: по фронту, полярность, когда

4. Нажать кнопку *Source/Источник* в нижнем меню.

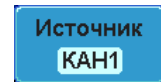

5. Для выбора длительности импульса источника запуска следует использовать боковое меню.

Варианты Канал 1~4 (Попеременно Вкл/Выкл), Сеть, Внеш; Внеш. Проб.
(Напряжение/Ток),

6. Для переключения полярности следует нажать кнопку *Polarity/Полярность*.



Варианты Положительный (переход от высокого к низкому)
Отрицательный (переход от низкого к высокому)

7. Нажать кнопку *When/Когда* в нижнем меню.

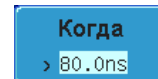

8. Затем, используя боковое меню, выбрать условие для длительности импульса и длительность.

Условие > , < , = , ≠

Длительность 10 нс~10 с

Для редактирования пороговой ширины импульса нажать кнопку *Threshold/Порог*.

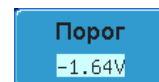

Для для установки порога следует использовать боковое меню.

Диапазон -XX В~+XX В

Установка на TTL 1,4 В

Установка на ECL -1,3 В

Установка на 50 %

15.8 Запуск по видео (ТВ)

Функции панели

1. Нажать кнопку *Меню* запуска.

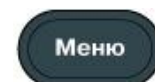

2. Нажать кнопку *Type/Тип* в окне индикатора нижнего меню.

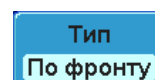

3. Выбрать кнопку *Видео* в боковом меню. Индикатор запуска по видеосигналу появится в нижней части экрана дисплея.

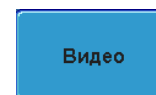

Слева направо: источник, стандарт видеосигнала, поле, строка, связь входа

4. Нажать *Source/Источник* на нижней рамке.

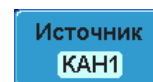

5. Для выбора источника запуска видеосигнала следует использовать боковое меню.

Варианты Канал 1~4

6. Нажать кнопку *Standard/Стандарт* на нижней рамке.

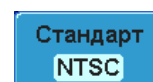

7. Для выбора стандарта видеосигнала следует использовать боковое меню.

Варианты NTSC, PAL, SECAM

8. Нажать *Trigger On/Синхр вкл* для редактирования параметров поля видеосигнала и линии.

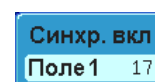

9. Использовать боковое меню для выбора поля и строки.

Поле 1, 2, все

Строка видео NTSC: 1 ~ 262 (чётные), 1 ~ 263 (нечётные) PAL/SECAM: 1 ~ 312 (чётные), 1 ~ 313 (нечётные),

10. Для переключения Типа полярности следует нажать кнопку *Polarity/Полярность*.



Варианты положительная, отрицательная

15.9 Запуск по рант-импульсу

Функции панели

1. Нажать кнопку Меню запуска.



2. Нажать кнопку *Type* в нижнем меню.

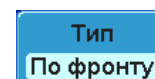

3. Выбрать позиции *Others* → *Pulse Runt/Прочие* → *Рант-импульс* в боковом меню. Индикатор рант-импульса появится в нижней части экрана дисплея.

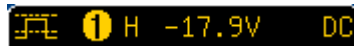

Слева направо: Полярность, Источник, Верхний/Нижний порог, Пороговый уровень

4. Нажать кнопку *Source/Источник* в нижнем меню.

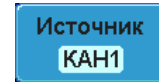

5. Для выбора источника следует использовать боковое меню.

Варианты Канал 1~4

6. Для переключения полярности следует нажать кнопку *Polarity/Полярность*.



Варианты Нарастающий фронт, спадающий фронт, любой из них.

7. Нажать кнопку *When* в нижнем меню.



8. Затем для выбора условия и длительности следует использовать боковое меню.

Условие > , < , = , ≠

Длительность 10 нс~10 с

9. Чтобы отредактировать порог для каждого источника следует нажать кнопку *Threshold/Порог* на нижней рамке.

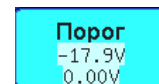

10. Для настройки верхнего порога следует использовать боковое меню.

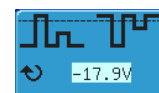

Диапазон -XX В~XX В

Установка на TTL 1,4 В

Установка на ECL -1,3 В

Установка на 50 %

11. Для настройки нижнего порога следует использовать боковое меню.

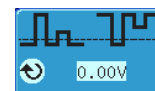

Диапазон -XX В~XX В

Установка на TTL 1,4 В

Установка на ECL -1,3 В

Установка на 50 %

15.10 Запуск по нарастающему и спадающему фронту

Функции панели

1. Нажать кнопку Меню запуска.



2. Нажать кнопку *Type/Тип* в нижнем меню.

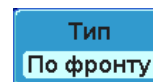

3. Выбрать кнопку *Others* → *Rise and Fall/Прочие* → *Нарастание и Спад* в боковом меню. Индикаторы *нарастания и спада* появляются в нижней части экрана дисплея.



Слева направо: Наклон, Источник, Верхний/Нижний порог, Пороговый уровень, связь входа

4. Нажать кнопку *Source* в окне индикатора нижнего меню.

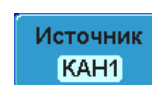

5. Использовать боковое меню для выбора источника.

Варианты Канал 1~4, D0~D15, Внешний (Внешний Пробник: Напряжение/Ток, Ослабление: 1mX~1kX), сеть

6. Для переключения наклона следует нажать кнопку *Slope/Наклон* в нижнем меню.



Варианты Нарастающий фронт, спадающий фронт, любой из них

7. Нажать кнопку *When/Когда* в нижнем меню.

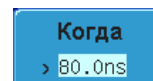

8. Затем для выбора условий и состояния истинного или ложного следует использовать боковое меню.

Условие > , < , = , ≠

Длительность 10 нс~10 с

9. Для редактирования порогового уровня по каждому входу источника следует нажать кнопку *Threshold/Порог* на нижней рамке.

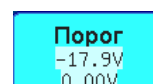

10. Для настройки порогового уровня для текущего входа следует использовать боковое меню.

Диапазон Высокий: -XX В~XX В

Низкий: -XX В~XX В

Установка на TTL 1,4 В

Установка на ECT 1,3 В

15.11 Запуск по событию

Функции
панели

1. Нажать кнопку Menu запуска.



2. Нажать кнопку Type/Тип в нижнем меню.

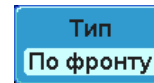

3. Выбрать кнопку Others → Timeout/Прочие → Событие в боковом меню. Индикаторы нарастания и спада появятся в нижней части экрана дисплея.



Timeout 1.48V DC

Слева направо: Источник, Тип синхронизации, Пороговый уровень, Связь входа

4. Для выбора условия запуска следует нажать кнопку Trigger When/Запуск Когда в нижнем меню.

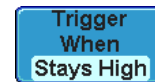

Варианты Выше, ниже, любой из них

5. Для установки уровня запуска используйте пункт в нижнем меню.



Диапазон -XX В~XX В

Установка на TTL 1,4 В

Установка на ECT 1,3 В

Установка на 50%

6. Нажать кнопку Timer/Интервал в нижнем меню, для установки временного интервала достижения события синхронизации.



Интервал 10 нс~10 с

16 Поиск

Функция "ПОИСК" позволяет производить поиск событий в аналоговых и цифровых каналах. Для поиска событий могут быть применены настройки схемы синхронизации, для поиска и захвата одинаковых событий. При использовании настроек из схемы синхронизации уровень запуска будет интерпретирован как измерительный пороговый уровень для поиска события.

16.1 Настройка условий поиска

Общие сведения Настройки системы поиска похожи на настройки системы синхронизации и должны быть выполнены перед началом поиска.

Настройки схемы синхронизации могут быть перенесены в настройки условий поиска. Основные типы поисков приведены ниже. Более подробное описание настроек приведено в пункте 13 "ЗАПУСК".

Пример

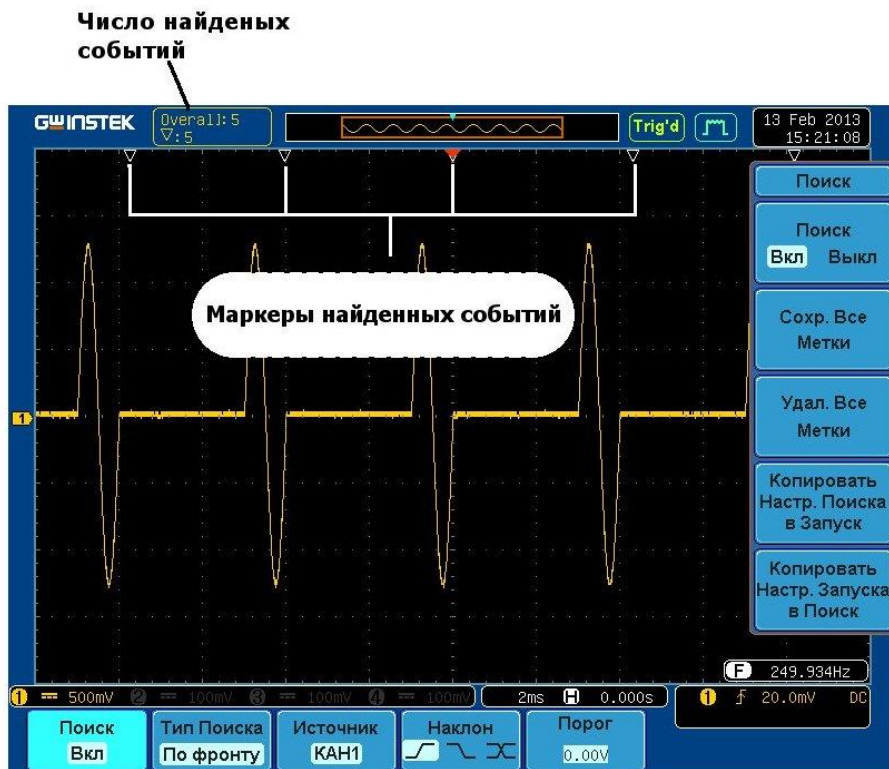

Функции панели

1. Нажать кнопку *Search/Поиск*.
2. Нажать кнопку *Search/Поиск* в нижнем меню и включить режим поиска.
3. Нажмите кнопку *Search Type/Тип Поиска* в нижнем меню и выберите тип условия поиска. Меню настроек поиска аналогично меню настроек синхронизации.

Типы событий Фронт, Длительность импульса, Рант импульса, Нарастающий или спадающий фронт,

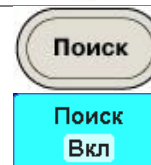

4. Для установки порогового уровня поиска событий (аналог уровня синхронизации, в настройках схемы синхронизации) используйте кнопку *Threshold/Порог* из нижнего меню.

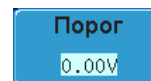

Примечание

Данная функция поддерживает одновременный поиск до 10.000 событий, но только 1.000 событий может быть отображена на экране одновременно.

16.2 Перенос настроек из/в "Синхронизации"

Общие сведения Так как настройки схемы синхронизации (запуска) и поиска событий имеют схожие настройки, их установки могут быть взаимозаменяемо использованы с помощью функции копирования.

Взаимозаменяемые настройки Фронт, Длительность импульса, Рант импульс, Нарастающий или спадающий фронт, Логика, Шина

Функции панели 1. Нажать кнопку *Search/Поиск*.

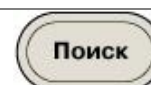

2. Нажать кнопку *Search/Поиск* в нижнем меню и включить режим поиска.

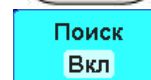

3. Для копирования настроек для выбранного типа поиска в настройки синхронизации нажмите кнопку *Copy Search Settings to Trigger/Копировать настройки Поиска в Запуск*.

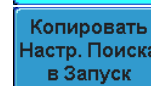

4. Для копирования настроек синхронизации в настройки поиска нажмите кнопку *Copy Trigger Settings to Search/Копировать настройки Запуска в Поиск*.

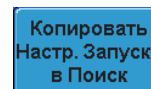

Примечание

Если настройки не могут быть скопированы или настройки синхронизации неопределены, то данные пункты меню будут недоступны.

16.3 Навигация по найденным событиям

Общие сведения При использовании функции поиска каждое событие ищется в соответствии с настройками системы поиска.

Функции панели 1. Включить режим поиска и произвести его настройку. Пункт 14.1

2. Все найденные события отображаются в верхней части экрана в виде полых белых треугольников (метки поиска).

3. Используйте курсорные кнопки поиска для перемещения между найденными событиями.

Перемещения между событиями можно выполнять как при остановленном сборе данных, так и при выполнении сбора данных.

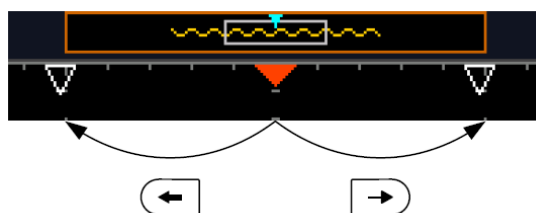

16.4 Сохранение меток поиска

Общие сведения Найденные события (метки) могут быть сохранены с привязкой к координатной сетки, что позволяет совместить сохраненные события с новыми событиями. Сохранение производится по всей длине памяти, максимально сохраняется 200 меток.

Сохранение меток

1. Нажать кнопку *Search/Поиск*.
2. Нажать кнопку *Search/Поиск* в нижнем меню и включить режим поиска.
3. Нажмите кнопку *Save All Marks/Сохр. Все Метки* в боковом меню.
4. Метки сохраненных событий преобразуются из полых в заполненные белым цветом.

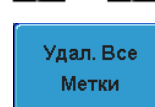
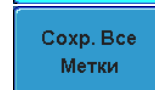
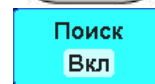
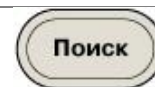

Удаление меток

Для удаления ранее сохраненных меток и очистки экрана нажмите кнопку *Clear All Marks/Удал. Все Метки* в боковом меню.



Примечание

При каждом сохранении меток, предыдущие добавляются к вновь сохраненным меткам и становятся на экране осциллографа, до нажатия кнопки удаления меток.

16.5 Установка/удаление одиночных меток

Общие сведения В дополнение к основным функциям поиска на основе заданных условий, пользователю доступна функция установок поисковых меток по нажатию кнопки *Уст/Удал*.

Функции панели

1. Используя регулятор *Смещение X* выберите интересующую точку сигнала.



2. Нажать кнопку *Set/Clear/Уст/Удал* в боковом меню.



3. Треугольный маркер белого цвета отобразится по центру верхней части экрана.

Данный маркер может участвовать в навигации наравне с маркерами, созданными при выполнении условий поиска.

4. Метки сохраненных событий преобразуются из полых в заполненные белым цветом.

Удаление метки

Для удаления ранее сохраненной метки выберите требуемую метку с помощью курсорных кнопок поиска и нажмите кнопку *Set/Clear/Уст/Удал*.



Маркер будет удален с экрана.

16.6 Воспроизведение/Остановка

Общие сведения Функция Воспроизведения производит плавное перемещение сигнала с лева на право в режиме Растяжки (в окне растяжки) при включенной функции Поиска.

Установка метки

1. Нажать кнопку *Search/Поиск*.

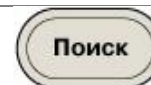

2. Включить режим поиска и произвести его настройку.

Пункт 14.1

3. Нажать кнопку *Play/Pause/Воспр/Пауза* на передней панели.



4. Осциллограф перейдет в режим растяжки и запустится воспроизведение сигнала с лева на право в окне растяжки.

В данном режиме окно разделяется на две части. Верхнее (малое окно) отображает все память осциллографа. Нижнее (большое окно) отображает увеличенную часть сигнала.



Растяжение

Для расширения диапазона увеличения следует использовать регулятор *ВРЕМЯ/ДЕЛ*.

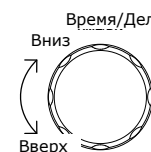

С изменением развёртки (Z) показатель в нижней части экрана изменится соответственно.



Скорость перемещения

Для изменения скорости перемещения сигнала при воспроизведении нажмите кнопку *Zoom Position/СмещРастяж* и переключите скорость перемещения сигнала.

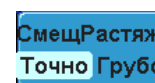

Чувствительность: Грубо (быстро),
Точно (медленно)

Так же скорость перемещения сигнала можно регулировать вращением регулятора *Смещение X*.



Сброс смещения

Для сброса горизонтального смещения и смещения растяжки нажмите кнопку *Reset Position to 0s/Общий сброс на 0*.

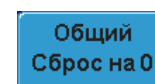

Пауза Нажать кнопку *Play/Pause/Воспр/Пауза* для остановки и возобновления воспроизведения сигнала.

Смена направления Когда сигнал закончит воспроизводиться и остановится нажать кнопку *Play/Pause/Воспр/Пауза* для повторного воспроизведения сигнала в обратном направлении.

Выход Для выхода из данного режима нажать кнопку *ZOOM/Растяж*.



17 Системные данные/Язык

В этом разделе содержится описание порядка настройки интерфейса, звукового сигнала, языка, времени/даты, а также компенсирующего сигнала пробника.

17.1 Выбор языкового меню

Параметр Далее показан перечень языков, доступных по умолчанию. Выбор языка может отличаться в соответствии с регионом поставки осциллографа GDS-71000B.

Английский	Китайский (традиционный)
Китайский (упрощённый)	Японский
Корейский	Русский

Функции панели

1. Нажать кнопку *Utility/Утилиты*.

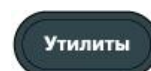

2. Выбрать Язык в боковом меню.

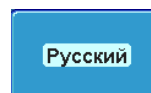

Варианты Английский, Традиционный китайский, Упрощённый китайский, Японский, Корейский, Русский

17.2 Просмотр системных данных

Функции панели

1. Нажать кнопку *Utility/Утилиты*.

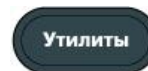

2. Нажать кнопку *System/Система* в нижнем меню.

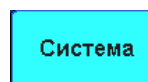

3. Нажать кнопку *System Info/Информация о Системе* в боковом меню. Появляется панель дисплея, показывающая следующее:

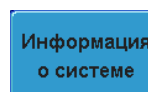

Имя производителя Наименование модели

Серийный номер Версия встроенного программного обеспечения

URL производителя

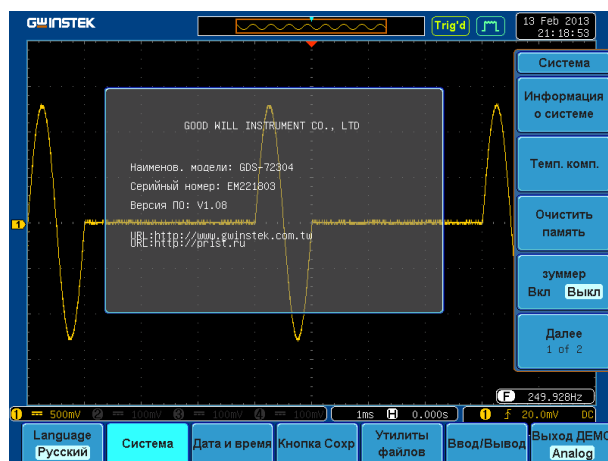

17.2.1 Удаление данных из памяти

Общие сведения Функция *Erase Memory/Стирание памяти* предназначена для удаления из внутренней памяти всех сохранённых осциллограмм, файлов настроек и меток.

Удаляемые позиции Осциллограммы 1~20, Настройки памяти 1~20, Опорные сигналы 1~4, Метки

Функции панели

1. Нажать кнопку *Utility*.
2. Нажать кнопку *System* в нижнем меню.
3. Нажать кнопку *Erase Memory* в боковом меню.

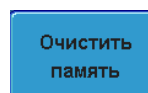
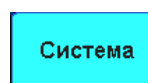
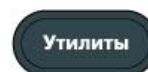

Появляющееся сообщение предписывает повторно нажать кнопку *Erase Memory* для подтверждения процесса.

4. Нажать кнопку *Erase Memory*.

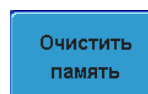

17.2.2 Настройка звукового сигнала

Функции панели

1. Нажать кнопку *Utility*.
2. Нажать кнопку *System* в нижнем меню.
3. Нажать кнопку *Buzzer/Зуммер* для включения или выключения звукового сигнала на боковой панели.

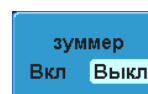
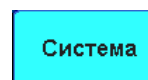
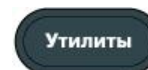

17.3 Выход ДЕМО

Общие сведения

Выход *Demo/Демо* на передней панели прибора является многофункциональным выходом и может быть настроен как: выход сигнала калибратора для настройки компенсации пробника, выход сигнала запуска или выход демонстрационных сигналов.

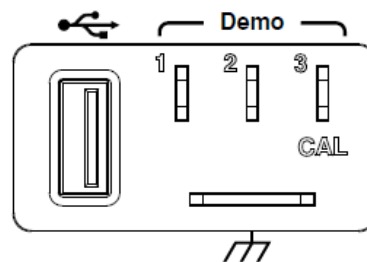

Выходные сигналы	Режим	Выход	Сигнал
Аналоговый	Демо 1		Выход сигнала запуска или Пакет импульсов. Параметры пакет: Частота: 100 кГц; Число периодов: 50; Период повторения: 1 мс.
	Демо 2		ЧМ: 100 кГц~1 МГц
	Демо 3		Калибратор: Меандр, 1 кГц~200 кГц; Скважность 5%~95%
UART	Демо 1		Tx: 115200 бод, 8 бит, без стопового бита
	Демо 2		Rx: 115200 бод, 8 бит, без стопового бита
	Демо 3		Калибратор: Меандр, 1 кГц~200 кГц; Скважность 5%~95%
I ² C	Демо 1		SCLK, 20 кГц
	Демо 2		SDA, ID=0x52
	Демо 3		Калибратор: Меандр, 1 кГц~200 кГц; Скважность 5%~95%
SPI	Демо 1		SCLK, 50 кГц
	Демо 2		SS
	Демо 3		MOSI

Функции панели

1. Нажать кнопку *Utility*.

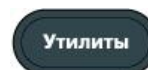

2. Нажать кнопку *Demo Output/ Выход ДЕМО* в нижнем меню.

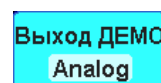

3. Нажмите кнопку *Demo Mode/Демо режим* в боковом меню и выберите режим в котором будет работать выход ДЕМО. В зависимости от выбранного режима для каждого демо выхода в боковом меню будет отображена информация о текущем выходном сигнале.

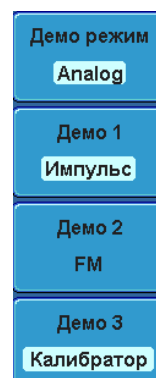

18 Опции и приложения

18.1 Приложения

Общие сведения Функция APP. позволяет запускать различные приложения. Приложения могут быть загружены с сайта GW Instek.

Приложение Годен-не годен Приложение Годен-не годен может быть использовано для настройки пороговых уровней входных сигналов. Программа Годен-не годен производит проверку соответствия осциллограмм границам максимальной и минимальной амплитуд (шаблону), определённым пользователем.

18.1.1 Работа с приложениями

Общие сведения Функция APP. позволяет обращаться к множеству различных приложений, которые можно загрузить с сайта GW Instek.

Функции панели Нажать кнопку *Test/Тест*.



1. Нажать кнопку *APP* в нижнем меню.



2. При помощи регулятора Установка можно переходить между приложениями.



3. Выбор приложения осуществляется *двойным* нажатием кнопки *Select/Выбор*.



18.1.2 Использование приложения Годен-не годен

Общие сведения С помощью теста Годен-не годен проверяется соответствие осциллограмм в установленных пользователем максимальных и минимальных границах (шаблон границ). Шаблоны границ создаются автоматически из канала источника. Параметры допусков и условия при нарушении являются настраиваемыми.

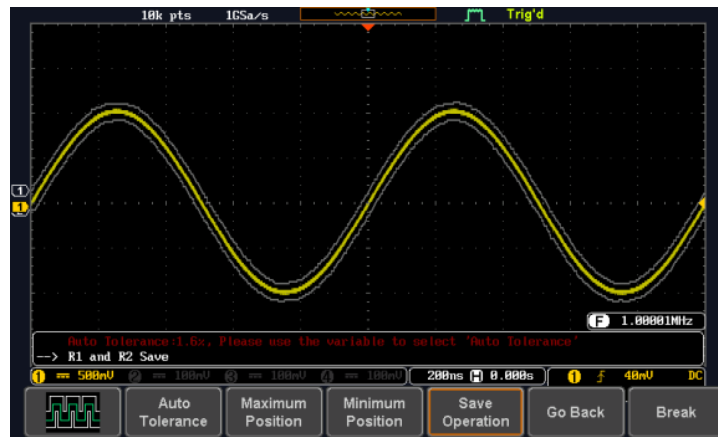

Выбрать приложение Годен-не годен из меню APP. См. пункт 18.1.1

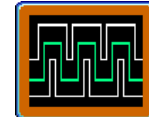

Условия
Годен-не
годен

Выбрать условия Годен-не годен *When/Когда* и действия, которые следует предпринять, когда условия, заданные в приложении Годен-не годен выполняются (нарушаются).

1. Нажать кнопку NG *When/Когда* в нижнем меню и выбрать в открывшемся меню условие *Когда*.

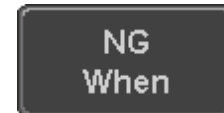

Когда Exit/Выход: Устанавливает условие Годен-не годен для того случая, когда входной сигнал выходит за предельные границы.

Enter/Внутри: Устанавливает условие Годен-не годен для того случая, когда входной сигнал остается в предельных границах

2. Нажать кнопку *Go Back/Возврат* что бы вернуться в предыдущее меню.

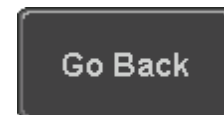

Действия
Годен-не годен

1. Нажать кнопку *Violating/Нарушение* в нижнем меню и выбрать в открывшемся меню условие действие которое будет выполняться при выполнении условия теста.

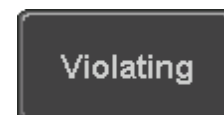

Stop: осциллограмма будет остановлена.









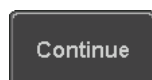

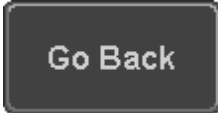

Stop_Beep/Остановка и подача звукового сигнала: осциллограмма будет остановлена, и сигнал подан.

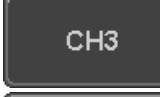

Continue/Продолжить: Игнорировать нарушение.

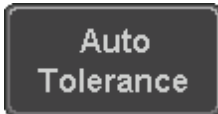

Continue_Beep/Продолжить подачу сигнала: подача звукового сигнала продолжается, но сигнал продолжает отслеживаться.

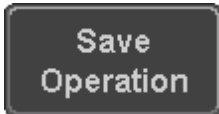
	2. Нажать кнопку <i>Go Back/Возврат</i> что бы вернуться в предыдущее меню.	
Источник	1. Нажать кнопку <i>Compare Source/Источник для сравнения</i> в нижнем меню и выбрать в открывшемся меню регулятора Установка.	
	 Выбрать Канал 1 в качестве источника.	
	 Выбрать Канал 2 в качестве источника.	
	 Выбрать Канал 3 в качестве источника.	
	 Выбрать Канал 4 в качестве источника.	
	2. Нажать кнопку <i>Go Back/Возврат</i> что бы вернуться в предыдущее меню.	
Границы Допуска	1. Для настройки допуска следует нажать кнопку <i>Reference Mode/Пределы Маски в нижнем меню для перехода в меню создания маски.</i>	
	2. Нажать кнопку <i>Auto Tolerance/ Автоматическая настройка допуска.</i> Произвести выбор допуска в процентном выражении с помощью регулятора Установки. Нарушение 0,4 %~40 % (шаг – 0,4 %) Внимание При установленном допуске максимальная и минимальная границы переустанавливаются как границы допуска.	
Максимальное и Минимальное положение	3. Для ручной установки верхней или нижней границы следует нажать кнопку <i>Maximum Position/ Максимальное Положение</i> или <i>Minimum Position/ Минимальное Положение</i> в нижнем меню и произвести выбор абсолютного максимального или минимального положения с помощью регулятора Установка.	
		или 
	Положение Диапазон напряжений	
Сохранить пределы границ	4. Для сохранения параметров тестирования <i>Go-NoGo</i> следует нажать кнопку <i>Save Operation/Сохранить операцию.</i>	
	5. Максимальное положение будет сохранено в R1, минимальное положение будет сохранено в R2.	

6. Нажать кнопку *Go Back/Возврат* что бы вернуться в предыдущее меню.

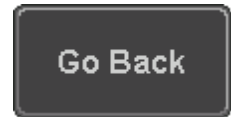

Примечание

Перед ручной регулировкой верхней и нижней границы маски необходимо произвести автоматическую установку границ и сохранить ее нажав кнопку *Save Operation/Сохранить операцию*.

Запуск приложения Годен-не годен

Нажать кнопку *Enable/Запуск* для запуска тестирования с помощью приложения Go-NoGo. Кнопка *Enable* изменится на *Disable/Прекращение*. Нажатие кнопки *Disable* останавливает тестирование Go-NoGo и возвращает кнопку обратно в положение *Enable*.

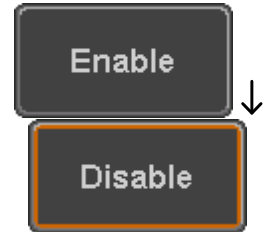

Отображение результатов

Когда приложение годен-не годен запущено, в нижнем правом углу экрана будет отображено отношение осциллограмм Годен/Брак. Первое значение отображает число отбракованных сигналов, второе значение отображает общее число тестов.



Выход из приложения

Для выхода из приложения следует нажать кнопку *Break/Прервать*.

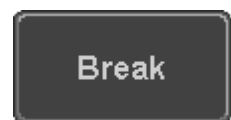

При помощи выхода Годен-не годен

Для вывода результатов Годен-не годен на внешнее устройство можно использовать выход на задней панели Годен-не годен (открытый коллектор). На выход Годен-не годен при нарушении условия Годен-не годен выдаётся положительный импульс продолжительностью не менее 500 мкс.

GO / NO GO

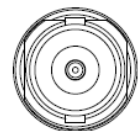

OPEN COLLECTOR

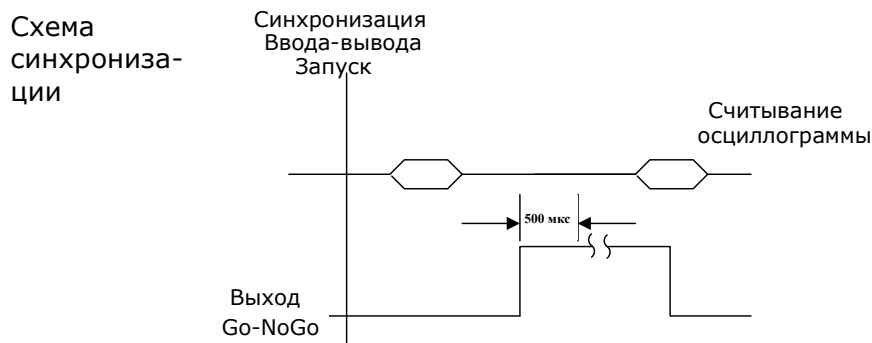

Когда происходит нарушение No-Go, вывод Go-NoGo переходит с низкого уровня на высокий на, как минимум 10 мкс.

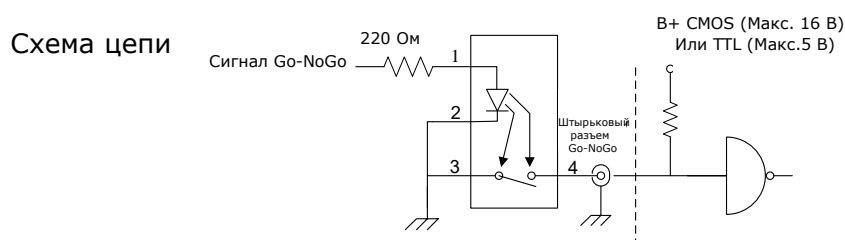

18.2 Опции

Общие сведения Осциллографы серии GDS-7100B позволяют использовать дополнительное программное обеспечение для расширения функциональных возможностей осциллографа. Для использования опции активировать программный ключ. Каждой опции соответствует свой ключ активации.



Примечание

По всем вопросам приобретения и функционирования опций обращайтесь на WEB-сайт **ЗАО ПРИСТ** (www.prist.ru) или информационный ресурс техподдержки **soft @prist.ru**

Установка аппаратных модулей Процедура установки аппаратного модуля описана в пункте 8.3.2 текущего руководства по эксплуатации.

Активация опции Процедура активации опции с помощью программного ключа описана в пункте 8.3.3 текущего руководства по эксплуатации.

18.2.1 Запуск опционального ПО

Общие сведения Доступ к большинству опциональных функций осуществляется путем нажатия кнопки Option/Опция на расположенной на передней панели прибора, под боковыми кнопками меню.

Функции панели 1. Нажмите кнопку *Option/Опции*.

Опции



2. Выберите доступные опции из нижнего меню.
Если опция не активирована она выделяется серым цветом.

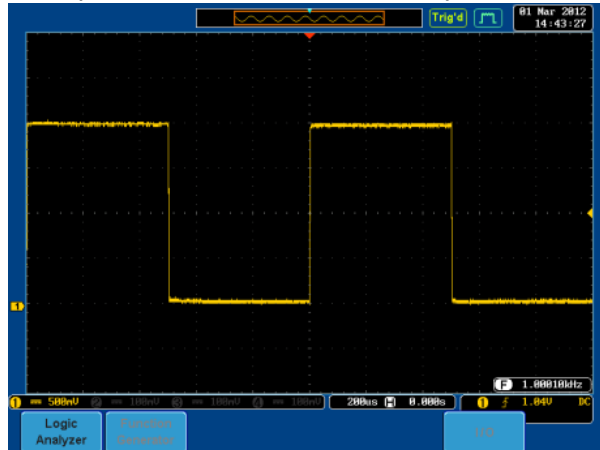

3. Для получения информации по использованию выбранной опции обратитесь к руководству по эксплуатации для выбранной опции.

18.2.2 Удаление опции

Общие сведения

Установленные опции могут быть удалены из системного меню.

Функции панели

1. Нажмите кнопку *Utility /Утилиты*.
2. Нажмите кнопку *System/Система* в нижнем меню.
3. Перейти на вторую страницу меню нажав кнопку Далее 1 в 2 в боковом меню.
4. Нажмите кнопку *Option Uninstall/Удалить Опцию* в боковом меню.
5. В открывшемся окне выбрать опцию которую необходимо удалить используя следующие кнопки бокового меню.
6. Кнопки направления перемещения по списку выбора опций: Вверх и Вниз.
7. Кнопка Uninstal/Удалить служит для удаления выбранной опции. Выберите опцию с помощью кнопок вверх/вниз и нажмите кнопку Удалить для удаления выбранной опции.

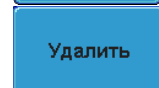
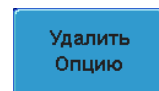
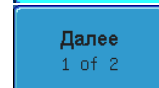
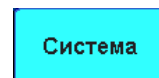
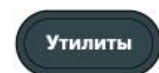

19 Запись/Вызов

19.1 Формат Файла изображений

Формат	DSxxxx.bmp или DSxxxx.png
Содержание	Размер изображений дисплея – 800 x 600 пикселей. Фоновый цвет может быть инвертирован (Функция экономного расхода чернил). Каждый файл изображения пронумерован последовательно от DS0001 до DS9999.

19.2 Формат файла осциллограмм

Format	DSxxx.lsf, CH1~CH4.lsf	Осциллограммы эффективно сохраняются в формате LSF. Этот формат файлов используется для сохранения и вызова осциллограмм, которые могут быть использованы для измерений осциллографами серии GDS-7100B.
Тип осциллограмм	Кан1~4	Сигнал на канале входа
	Опорн	Опорные осциллограммы
	Матем	Результат математических вычислений
Место сохранения	Сигнал1~ Сигнал 20	Файлы осциллограмм сохраняются во внутренней памяти. Сохранённые осциллограммы могут быть скопированы в Ref. 1~4 для просмотра на дисплее. (Прямой вывод Осциллограмм W1~W20 невозможен).
	Опорн 1~4	Опорные осциллограммы сохраняются во внутренней памяти, отдельно от W1~W20. Опорные осциллограммы (Ref 1~4) могут быть выведены на дисплей напрямую с информацией об амплитуде и частоте. Ref 1~4 полезны для сопоставления. Прочие осциллограммы (LSF и W1~20) должны быть вызваны в R1~4 до начала вывода на дисплей.
Содержание: Данные осциллограммы	Данные осциллограмм могут быть использованы для подробного анализа. Они состоят из данных по вертикальным и горизонтальным параметрам, используемым осциллограммой по всей длине записи.	

19.3 Формат файлов таблиц

Формат DSxxxx.csv (Формат значений, разделённых запятой, может быть открыт в таблицах приложений для работы с таблицами, таких как Microsoft Excel). Файлы CSV не могут быть вызваны на осциллографах серии GDS-71000B.

Файл CSV может быть сохранен как в режиме длинной памяти, так в режиме короткой памяти: Детальный CSV, Быстрый CSV, Длинная память (ДП) Детальный CSV и ДП Быстрый CSV.

Детальный CSV – сохранение амплитудных и временных значений каждой точки. Размер файла ограничен 5000 точек.

Быстрый CSV – сохранение только амплитудных значений точек без привязки по времени. Размер файла ограничен 5000 точек.

ДП Детальный CSV - сохранение амплитудных и временных значений каждой точки.

ДП Быстрый CSV - – сохранение только амплитудных значений точек без привязки по времени.

Тип осциллограмм	CH1~4	Входной канал сигнала
	Опорн1~4	Опорные осциллограммы
	Math	Результат математических вычислений
	D0~D15	Цифровые каналы
	Весь дисплей	Сохранение всех сигналов отображенных а экране.

19.4 Формат файла настроек

Формат DSxxxx.Setup (закрытый формат)
 В файле настроек сохраняются, или из него вызываются, нижеприведенные настройки.

Содержание	Сбор данных	Режим ХУ Режим выборки	Задержка Частота дискретизации Длинна памяти
	Дисплей	Режим Послесвечение Интенсивность осциллограммы	Интенсивность координатной решетки Визуальные свойства осциллограмм Координатная сетка
Канал	Шкала		Растягивание
	Канал		Смещение
	Связь		Пробник
	Импеданс		Ослабление пробника
	Инвертирование		Выравнивание
	Полоса пропускания		
Курсор	Горизонтальный курсор		Вертикальный курсор
	Горизонтальные единицы		Вертикальные единицы

Измерение	Источник Стробирование	Отображение Статистика Верхний-Нижний
Горизонталь	Масштаб	
Math	Источник1 Оператор Источник2	Положение Единица/ Деление Матем Выкл.
Запуск	Тип Источник Связь Переключение Фильтр	Фильтр шума Наклон Уровень Режим Удержание
Утилиты	Язык Кнопка сохр. Формат файла	Режим экономного расходования чернил Звук
Сохранить/вызвать	Формат файла изображений	Формат файла данных

19.5 Создание/Редактирование подписи файлов

Формат Справочные файлы и файлы настроек, сохранённые во внутренней памяти, могут снабжаться множеством индивидуальных подписей. Подписи используются для опорных осциллограмм и значков файлов настроек.

Функции панели

1. Нажать кнопку *Save/Recall/Сохранение/Вызов* на передней панели.



2. Нажать кнопку *Edit File Label/Редактировать подпись файла* в нижнем меню.

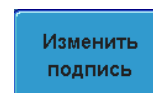

3. Для выбора файла опорных осциллограмм или файла настроек следует нажать кнопку *Label for/Подпись для*.

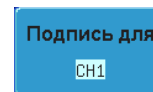

Подпись Ref1~4, Set1~20, CH1~CH4 для

4. Для выбора предустановленной подписи следует нажать кнопку *User Preset/Предустановки пользователя* в боковом меню и выбрать подпись.

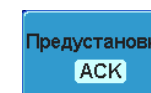

Подпись ACK, AD0, ANALOG, BIT, CAS, CLK, CLOCK, CLR, COUNT, DATA, DTACK, ENABLE, HALT, INT, IN, IRQ, LATCH, LOAD, NMI

Редактирование подписи 1. Для редактирования используемой в настоящий момент подписи необходимо нажать кнопку *Edit Character/Изменить подпись*.

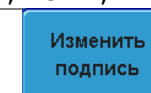

2. Появляется окно редактирования подписи.



3. Использовать регулятор Установка для выбора символа.

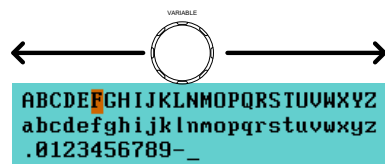

Нажать кнопку *Enter Character/Ввод символа* для выбора цифры или буквы.

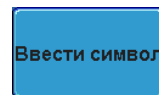

Для удаления знака следует нажать кнопку *Back Space/Удалить символ*.

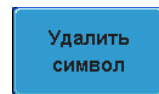

Для создания новой подписи и возврата в предыдущее меню следует нажать кнопку *Editing Completed/Редактирование завершено*.

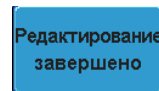

Отмена Для отмены операции и возврата в предыдущее меню следует нажать кнопку *Cancel/Отмена*.

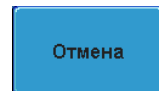

Отображение метки Для отображения выбранной метки на дисплее необходимо нажать кнопку *Label Display/Отобр. Метку* в боковом меню. Индикатор под кнопкой переключится на ВКЛ. Для отключения метки необходимо повторно нажать данную кнопку.

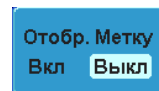

19.6 Сохранение

19.6.1 Тип файла/Источник/Назначение

Файл	Источник	Назначение
Настройки панели (DSxxxx. Setup)	<ul style="list-style-type: none"> Настройки передней панели 	Внутренняя память: Set1~Set20 Файловая система: Диск, USB-накопитель

<p>Данные осциллограмм (DSxxxx.csv) (DSxxxx.lsf) (CH1~4.lsf, REF1~4.lsf, MATH.lsf)* ALLxxxx.csv</p>	<ul style="list-style-type: none"> • Каналы 1~4 • Результат математических вычислений • Опорная осциллограмма Ref1~4 • D0~D15¹ • Все выводимые на дисплей осциллограммы 	<p>Внутренняя память: Опорная осциллограмма Ref1~4, Wave1~Wave20</p> <p>Файловая система: Диск, USB</p>
---	---	---

Изображение дисплея (DSxxxx.bmp/png) (Axxxx1.png)**

- Изображение дисплея

Файловая система: Диск, USB

*В каталоге ALLXXX сохраняются все выводимые на дисплей осциллограммы.

** Сохранение в каталоге ALLXXX при назначении на кнопку **Сохранение** функции сохранения осциллограммы, установок или всех осциллограмм на экране.

19.6.2 Сохранение изображений

Функции панели

1. Для сохранения на USB-накопитель следует подключить устройство USB к соответствующему порту на передней или задней панели. Если внешнее устройство USB не подключено, изображения будут сохранены во внутренней памяти. Внимание: в настоящее время доступен только один вход для подключения, передний или задний.

Передний

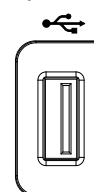

Задний



2. Нажать кнопку *Save/Recall/Сохранение/Вызов* на передней панели.



3. Нажать кнопку *Save Image/Сохранить изображение* в нижнем меню.

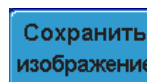

4. Нажать кнопку *File Format/Формат файла* и выбрать тип файла PNG или BMP.



Варианты DSxxxx.bmp, DSxxxx.png

5. Нажать кнопку *Ink Saver/Белый экран* для переключения режима экономного расхода чернил в положение On/Вкл. или Off/Выкл.

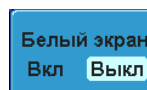

Белый экран включен

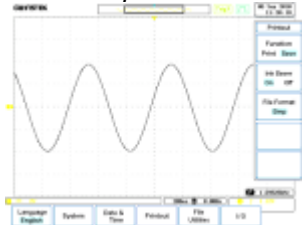

Белый экран выключен

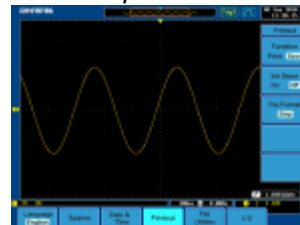

6. Для сохранения изображения на дисплее в качестве файла изображения следует нажать кнопку *Save Now/Сохранить сейчас* в боковом меню.

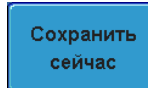

Внимание Сохранения файла не произойдет, если питание отключено или устройство USB удалено до появления сообщения о завершении процесса.



Файловые
Утилиты USB

Для редактирования содержимого накопительных устройств USB (создание/ удаление/ переименование файлов и папок) или для редактирования путей к файлам, принятым по умолчанию, следует нажать кнопку *File Utilities* в боковом меню.

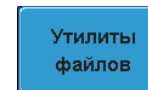

19.6.3 Функциональность кнопки СОХР.

Общие
сведения

Кнопка *HardCopy/Сохранить* может быть назначена для непосредственного вывода информации на печать или для сохранения. Будучи назначенной для сохранения, нажатая кнопка *Сохранить* приводит к сохранению экранного изображения на устройстве USB.

19.6.3.1 Настройки режима печати

Общие
сведения

Изображения на экране могут быть выведены для распечатки на любой совместимый принтер *PictBridge Print/Printer* через порт устройства USB. Осциллографы серии *GDS-71000B* оснащены специальной кнопкой *Print* для обеспечения быстрой и удобной печати. Для более экономного расхода чернил, используемых для каждой операции в режиме *Print/Printer*, изображения могут быть выведены на принтер при помощи функции *Ink Saver* (Режим экономного расходования чернил).

Функции
панели

1. Подключит к осциллографу через порт USB-device на задней панели принтер с функцией PictBridge.

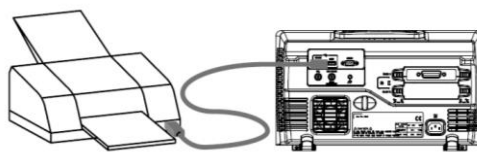

Примечание

Одновременное использование портов USB-device и USB-Host не возможно. Рабочим будет первый подключенный порт.

2. Нажать кнопку *Utility/Утилиты*.

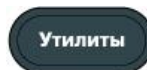

3. Нажать кнопку *I/O/Ввод/Вывод* в боковом меню.

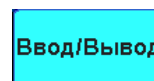

4. В боковом меню нажать кнопку *USB Device Port/ Порт устройства USB* и выбрать *Принтер*.

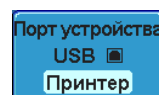

19.6.3.2 Вывод на печать

1. Нажать кнопку *Utility/Утилиты*.

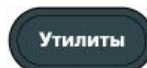

2. Нажать кнопку *HardCopy/ Кнопка Сохр.* в нижнем меню.



3. Для выбора сохранения следует нажать кнопку *Function/Функция* на боковом меню, выбрав *Print/Печать*.

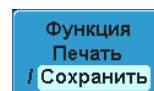

4. Для вывода копии экрана на печать нажать кнопку *HardCopy/Сохр.*

Экономия
расхода
чернил

Для инвертирования цвета сохраняемого или печатающегося изображения дисплея следует повторно нажать в боковом меню кнопку режима Белого экрана, приведя режим в положение Вкл или Выкл.

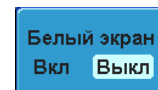

Белый экран включён (инвертированный)

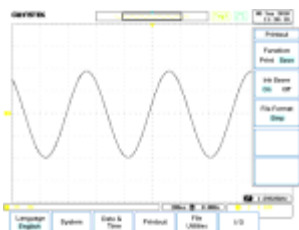

Белый экран выключен (стандартный)

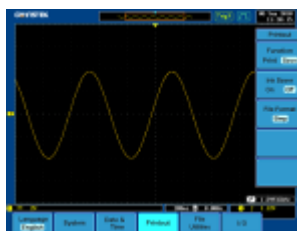

19.6.3.3 Сохранение

Общие сведения

Если на кнопку *HardCopy/Coхр.* назначена функция сохранения это означает что при нажатии данной кнопки будет выполнено сохранение картинки, осциллограммы или текущих настроек в зависимости от настроек.

Функции панели

1. Для сохранения на USB-накопитель следует подключить устройство USB к соответствующему порту на передней или задней панели. Если внешнее устройство USB не подключено, файл будет сохранен во внутренней памяти. Внимание: в настоящее время доступен только один вход для подключения, передний или задний.

Передний

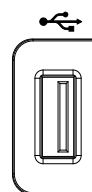

Задний

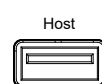

2. Нажать кнопку *Utility/Утилиты*.



3. Нажать кнопку *HardCopy/ Кнопка Сохр.* в нижнем меню.



4. Для выбора сохранения следует нажать кнопку *Function/Функция* на боковом меню, выбрав *Save/Сохранить*.

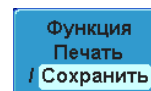

5. Для выбора типа файла который будет сохранен необходимо нажать кнопку *Assign Save to/Сохранить* и выбрать тип файла.

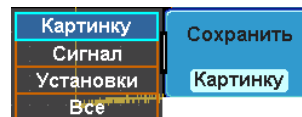

Тип файла: Картинка, осциллограмма, настройки, все.

6. Нажмите кнопку *HardCopy/ Сохр* для сохранения файла.

На экране отобразится всплывающее сообщение об успешном сохранении файла.



Пример:

Выбор формата картинки

1. Для выбора формата файла картинки необходимо нажать кнопку *File Format/Формат Файла* в боковом меню.



Формат: BMP, PNG

Экономия расхода чернил

2. Для инвертирования цвета сохраняемого или печатающегося изображения дисплея следует повторно нажать в боковом меню кнопку режима Белого экрана, приведя режим в положение Вкл или Выкл.

Экономия расхода чернил

Для инвертирования цвета сохраняемого или печатающегося изображения дисплея следует повторно нажать в боковом меню кнопку режима Белого экрана, приведя режим в положение Вкл или Выкл.

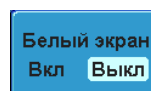

Белый экран включён (инвертированный)

Белый экран выключен (стандартный)

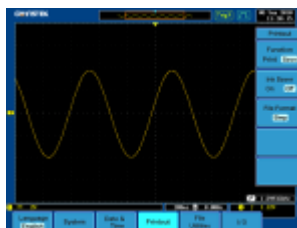
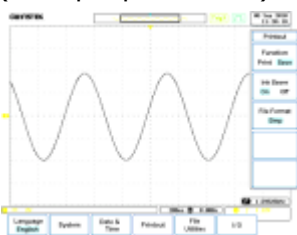

19.6.4 Сохранение Осциллограмм

Функции панели

1. Для сохранения на внешний USB-накопитель следует подключить устройство к соответствующему порту на передней или задней панели. Внимание: только один вход, передний или задний, доступен для одновременного подключения.

Передний

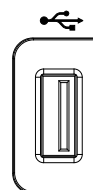

Задний

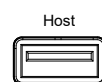

2. Нажать кнопку *Save/Recall/Сохранение/Вызов* на передней панели.



3. Нажать кнопку *Save Waveform/Сохранить форму сигнала* в нижнем меню.

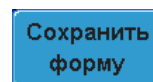

4. Выбрать *From/Из* в боковом меню.



Источник: Кан1~4, Матем, Опорн1~4,

5. Нажать *To/B* (внутренняя память) или *To File/B файл* и выбрать место для сохранения.

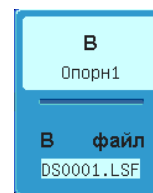

В Опорн1~4, Сигнал1~4

В Файл форматы: LSF, Detail CSV, Fast CSV, LM Detail CSV, LM Fast CSV

6. Нажать кнопку *Save Now/Сохранить* для подтверждения сохранения. По окончании в нижней части дисплея появляется сообщение.

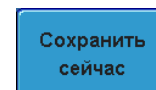

Waveform save to Disk: \DS0001.CSV completed!

 **Внимание** Файл не сохранится при отключении питания или удалении устройства USB до появления сообщения о завершении процесса.

Утилиты файлов USB

Для редактирования содержимого накопительного устройства USB (создания/удаления/ переименования файлов и папок), следует нажать кнопку *File Utilities/ Утилиты файлов*.

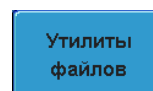

19.6.5 Сохранение настроек

Функции панели

1. Для сохранения на внешний USB-накопитель следует подключить устройство к соответствующему порту на передней или задней панели. **Внимание:** только один вход, передний или задний, доступен для одновременного подключения.

Передняя панель

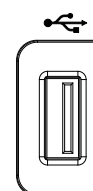

Задняя панель



2. Нажать кнопку *Save /Recall/ Сохранение/ Вызов* на передней панели.
3. Нажать кнопку *Save/Setup* в нижнем меню.
4. Нажать кнопку *To/B* (внутренняя память) или *To File/B файл* и выбрать место для сохранения.

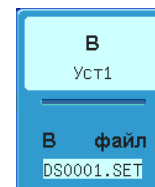
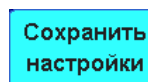

В Уст1~20

В файл DSxxxx.set

5. Для подтверждения сохранения следует нажать кнопку *Save Now/Сохранить сейчас*. По окончании в нижней части экрана дисплея появится сообщение.

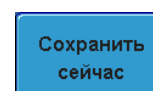

Setup save to Disk:~/DS0001.SET completed!

 **Внимание** Файл не сохранится при отключении питания или удалении устройства USB до появления сообщения о завершении процесса.

USB
файловые
утилиты

Для редактирования содержимого USB флеш-накопителя (Создания/Удаления/ Переименования файлов и папок) или для настройки пути файлов следует нажать кнопку *File Utilities/Файловые утилиты*. Подробные сведения содержатся на стр. 131.

Утилиты
файлов

Редактирован
ие меток

Чтобы отредактировать подпись файла настройки, следует нажать кнопку *Edit Label/Редактировать подпись*.

Редактировать
подпись

19.7 Вызов

19.7.1 Тип Файла/Источник/Назначение

Файл	Источник	Назначение
Панель установок по умолчанию	<ul style="list-style-type: none"> Заводские настройки по умолчанию 	Передняя панель
Опорная осциллограмма	<ul style="list-style-type: none"> Внутренняя память: Ref1~4 	Передняя панель
Панель настроек (DSxxxx.set)	Внутренняя память: S1~S20 Файловая система: Диск, USB	Передняя панель
Данные осциллограмм (DSxxxx.csv) (DSxxxx.lsf**) (CH1~4.lsf, REF1~4.lsf, MATH.lsf)*	<ul style="list-style-type: none"> Внутренняя память: Wave 1~Wave20 Файловая система: Диск, USB 	Опорная осциллограмма 1~4

*Вызов ALLXXX из каталога. ALLXXX.csv не может быть вызван в осциллографе.

** Файлы Detail CSV, LM Detail CSV и LM Fast CSV не могут вызваны в осциллографе.

19.7.2 Вызов начальных установок прибора

Функции панели 1. Нажать кнопку *Default Setup/Начальный установки*.

Начальные
установки

2. Экран обновится, все настройки прибора вернуться к значению по умолчанию.

Содержание
настроек

Далее показаны заводские настройки по умолчанию.

Сбор данных

Режим: Выборка

Режим XY: ВЫКЛ.

	Дискретизация: в реальном времени	Частота дискретизации: 2 ГГц
	Цифровой фильтр: ВЫКЛ	Длина памяти: Авто
Дисплей	Режим: Вектор	Послесвечение: 16 мс
	Интенсивность осциллограмм: 50 %	Интенсивность координатной сетки: 50 %)
	Цвет визуализации Осциллограммы: Однотонный	Координатная сетка: Полная 
Канал	Масштаб: 100 мВ/Дел	КАН1: Вкл
	Связь: по постоянному току	Импеданс: 1 МОм
	Инвертирование: Выкл.	Полоса пропускания: Полная
	Растягивание: по уровню земли	Положение: 0,00 В
	Пробник: напряжение	Ослабление пробника: 1x
	Выравнивание 0 с	
Курсор	Горизонтальный Курсор: Выкл	Вертикальный Курсор: Выкл
Измерение	Источник1: КАН1	Источник2: КАН2
	Область: полная	Отображение: Выкл
	Верхний-Нижний: Авто	Статистика: Выкл
	Среднее и СКО выборки: 2	
Горизонтальный	Масштаб: 10 мкс/Дел	
Математические вычисления	Источник 1: КАН1	Оператор: +
	Источник 2: КАН2	Положение: 0.00 Дел
	Единица/Деление: 200 мВ	Мат.: Выкл.
Тест	Приложение: Go-NoGo	
Запуск	Тип: По фронту	Источник: КАН1
	Связь: По постоянному току	Переключение: Выкл.
	Фильтр: Выкл.	Фильтр шума: Выкл.
	Наклон: положительный	Уровень 0,00 В)
	Режим: Автоматический	Удержание: 10,0 нс
Утилиты	Язык: Русский	Кнопка СОХР: Сохранить
	Экономный расход чернил: Выкл.	Формат файла: BMP
	Сохранить как: картинку	Звук: Выкл
Сохранение/вызов	Формат файла изображения: Vmp	Формат файла данных: LSF
Поиск	Поиск: Выкл	
Сегменты	Сегменты: Выкл	

19.7.3 Вызов Осциллограммы

Функции панели

1. Для вызова осциллограммы из внешнего накопителя USB следует подключить устройство к соответствующему порту на передней или задней панели. Внимание: только один вход, передний или задний, доступен для одновременного подключения.

Вид спереди

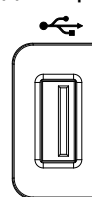

Вид сзади

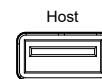

2. Осциллограммы следует сохранять заранее. Более подробное объяснение операции сохранения Осциллограмм см. на стр. 119.

3. Нажать кнопку *Save/Recall/Сохранение / Вызов*.



4. Нажать кнопку *Recall Waveform/Вызов осциллограммы* в нижнем меню. Появится меню *Recall/Вызов*.

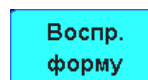

5. Нажать кнопку *From/Из (из внутренней памяти)* или *From File/из файла* и выбрать Источник вызова.

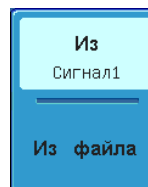

*Из внутрен- Wave1~20
ней памяти*

Из файла Lsf, Fast csv*

*Будут доступны только файлы с текущим путем, в том числе файлы, сохранённые в каталоге ALLXXX.

Файлы ALLXXX.CSV не могут вызваны в осциллографе.

Только файлы Fast CSV могут быть вызваны в осциллографе.

6. Необходимо нажать кнопку *To* и выбрать повторный вызов опорной осциллограммы.

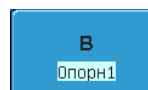

To Ref1~4

7. Для вызова осциллограммы следует нажать кнопку *Recall Now/Вызвать*.

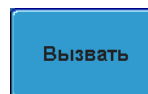

Файловые утилиты USB

Для редактирования содержимого накопителя USB следует нажать кнопки *Create/Delete/Rename Files and Folders/Создать/Удалить/Переименовать файлы и папки*, а для настройки пути файла следует, нажать кнопку *File Utilities/Файловые утилиты*.

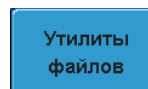

19.7.4 Вызов настроек

Функции панели

1. Для вызова настроек из внешнего накопителя USB следует подключить устройство к соответствующему порту на передней или задней панели.
Внимание: только один вход, передний или задний, доступен для одновременного подключения.

Вид спереди

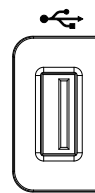

Вид сзади



2. Нажать кнопку *Save / Recall/ Сохранить /Вызвать*.



3. Нажать кнопку *Recall Setup/ Вызвать настройку* в нижнем меню.

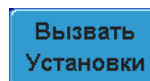

4. Для осуществления вызова установок из файла следует нажать кнопку *From Set/Из внутренней памяти* или кнопку *From File/Из файла* и выбрать место сохранения.

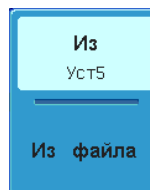

Из Set 1~20

Из DSxxxx.Set (USB, Disk)*
файла

* Будут доступны только файлы с текущим путем.

5. Нажать кнопку *Recall Now/Вызвать сейчас* для подтверждения вызова. По окончании в нижней части дисплея появляется сообщение.

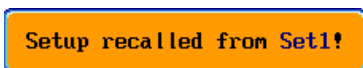
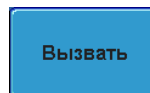

Внимание При отключении питания или извлечении привода USB до окончания сообщения о завершении процесса сохранения файла не произойдет.

Файловые утилиты USB) Для редактирования содержимого накопителя USB следует нажать кнопки *Create/Delete/Rename Files and Folders/Создать/Удалить/Переименовать файлы и папки*, а для настройки пути файла следует нажать кнопку *File Utilities/Файловые утилиты*.

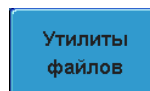

Редактирование подписи Для редактирования подписи меток файлов настройки следует нажать кнопку *Editing label/Редактировать подпись*.

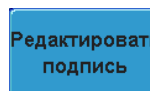

20 Опорные осциллограммы

20.1 Вывод на экран опорных осциллограмм

Функции панели

Параметры опорной осциллограммы должны быть сохранены заранее. Для более подробного описания порядка сохранения осциллограмм в качестве опорных – обратитесь к разделу 17.6.4.

1. Нажать кнопку *ОПОРН* на передней панели.
2. При нажатиях кнопок *R1~R4* в нижнем меню соответствующая опорная осциллограмма переходит между включенным и выключенным состояниями.

При переводе *R1~R4* в состояние ON/ВКЛ открывается соответствующее боковое меню.

3. Если функция вызова опорной осциллограммы включена, но не активна, меню опорных осциллограмм может быть открыто нажатием соответствующей кнопки *R1~R4* в нижнем меню.

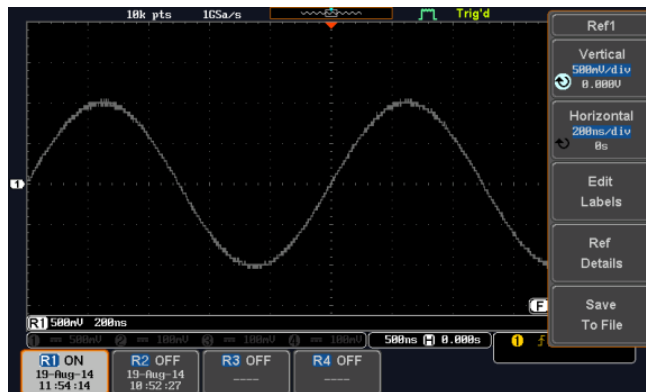

Перемещение по вертикали Для редактирования вертикального смещения или параметра Напряжение/Дел следует повторно нажать в боковом меню кнопку *Vertical/Вертикаль*.

Для редактирования параметров следует использовать регулятор Установка.



Перемещение по горизонтали Для редактирования Time/Div/Время/Дел или горизонтального смещения в боковом меню следует повторно нажать кнопку *Horizontal/Горизонталь*. Для редактирования параметров использовать регулятор Установка.



Просмотр информации об опорных осциллограммах

Нажатием кнопки *Ref Details/* Информация об опорных осциллограммах на экран дисплея выводится информация об опорных осциллограммах.

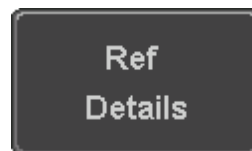

Подробные данные Частота дискретизации, Длина памяти

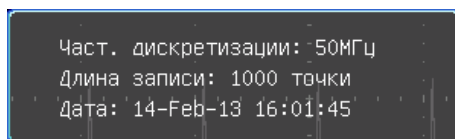

Редактирование меток

Чтобы отредактировать подпись файлов, следует нажать кнопку *Edit Label/Редактировать подпись*.

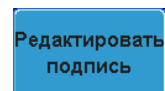

Сохранение опорных осциллограмм

Для сохранения опорных осциллограмм следует нажать кнопку *Save to File/Сохранить в файл*.

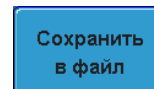

21 Файловые утилиты

Файловые служебные программы – файловые утилиты (file utilities) – используются всякий раз, когда необходимо произвести сохранение файлов во внутренней или внешней памяти. Файловые утилиты могут быть использованы для создания и удаления каталогов, а также переименования файлов. Графические файлы BMP и PNG могут быть предварительно просмотрены в файловой системе. Меню File Utilities также устанавливает пути файлов для их сохранения и вызова через меню Save/Recall/Сохранить/Вызвать.

21.1 Навигация по файловой системе

Меню служебных утилит файловой системы (Файловые утилиты) может быть использовано для выбора файлов или настройки пути их сохранения /повторного вызова.

Файловая система

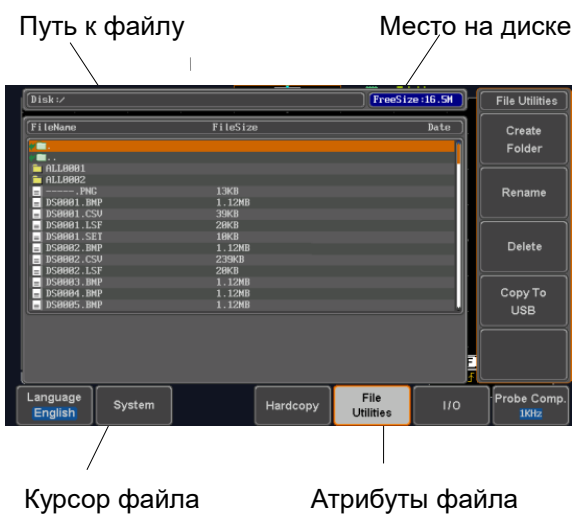

Функции панели

1. Нажать кнопку **Утилиты**.
2. Нажать кнопку **File Utilities/Файловые утилиты** в нижнем меню.
3. Изображение **файловой системы** выводится на экран.

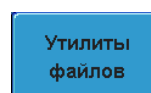
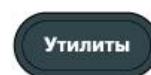

- Для перемещения файлового курсора вверх или вниз следует использовать регулятор Установка.

Для настройки пути файла следует использовать кнопку *Выбор*, отвечающую за выбор нужного файла или каталога.

Путь к файлу может быть назначен во внутреннюю память или каталог на накопителе USB.

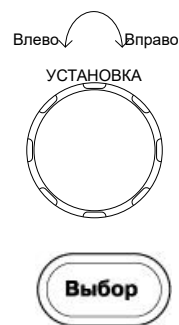

Примечание Выбор файла осциллограмм приведёт к тому, что он будет вызван в конфигурированную на данный момент опорную осциллограмму.

21.2 Создание папки

Функции панели

- Нажать кнопку *Утилиты*.
- Нажать кнопку *File Utilities/Файловые утилиты* в нижнем меню.
- Для навигации по файловой системе использовать регулятор Установка и кнопку Выбор.

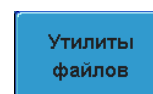
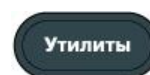

Создание папки

- Для создания новой папки нажать кнопку *Create Folder/Создать папку* в выбранном месте.
- Для выделения символа использовать регулятор Установка.

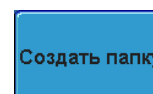



Для выбора цифры или буквы нажать кнопку *Enter Character/Ввести символ*.

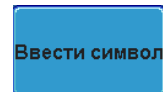

Для удаления знака нажать кнопку *Back Space/Удалить символ*.

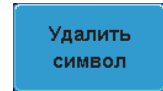

6. Для создания имени папки следует нажать кнопку *Editing completed/Редактирование закончено*.

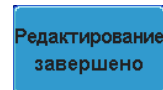

Отмена Для отмены действия следует нажать кнопку *Cancel/Отмена*.

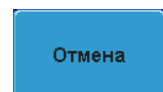

21.3 Переименование файла

Функции панели

1. Нажать кнопку *Утилиты*.
2. Нажать кнопку *File Utilities/Файловые утилиты* в нижнем меню.
3. С помощью регулятора Установки выбрать нужный файл, предназначенный для переименования.

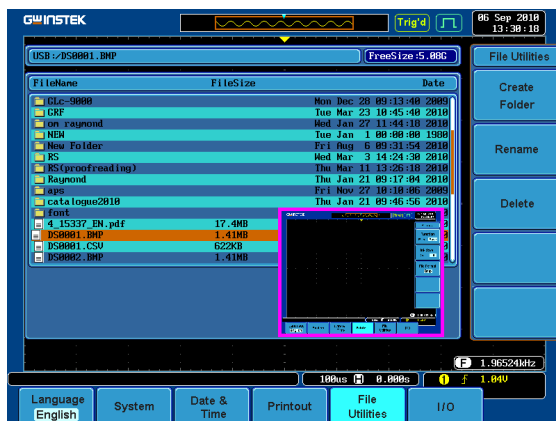
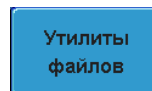
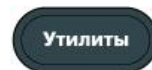

4. Выбрав файл, нажать кнопку *Rename/Переименовать*.



5. Для выделения символа использовать регулятор Установка.

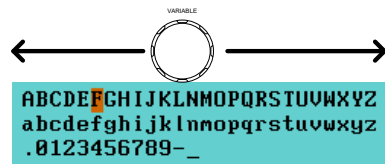

Для выбора цифры или буквы следует нажать кнопку *Enter Character/Ввести символ*.

Ввести символ

Для удаления знака следует нажать кнопку *Back Space/Стирание влево*.

Удалить символ

- Для создания папки или имени файла следует нажать кнопку *Editing completed/Редактирование закончено*.

Редактирование завершено

21.4 Удаление файла

Функции панели

- Нажать кнопку *Утилиты*.
- Нажать кнопку *File Utilities/Файловые утилиты* в нижнем меню.
- Для навигации по файловой системе использовать регулятор *Установка* и кнопку *Выбор*.

Утилиты

Утилиты файлов



- Для удаления выбранного файла следует нажать кнопку *Delete/Удалить*.

Удалить

- Для подтверждения удаления следует повторно нажать кнопку *Delete*.

Удалить

21.5 Копирование файлов на USB

Функции панели

1. Подключить накопитель USB следует к соответствующему порту на передней или задней панели. Внимание: только один вход, передний или задний, доступен для одновременного подключения.

Вид спереди

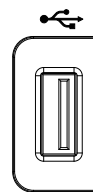

Вид сзади



2. Нажать кнопку *Утилиты*

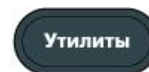

3. Нажать кнопку *File Utilities/Файловые утилиты* в нижнем меню.

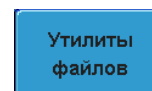

4. Используя регулятор Установка выбрать из списка файлов необходимый файл во внутренней памяти.

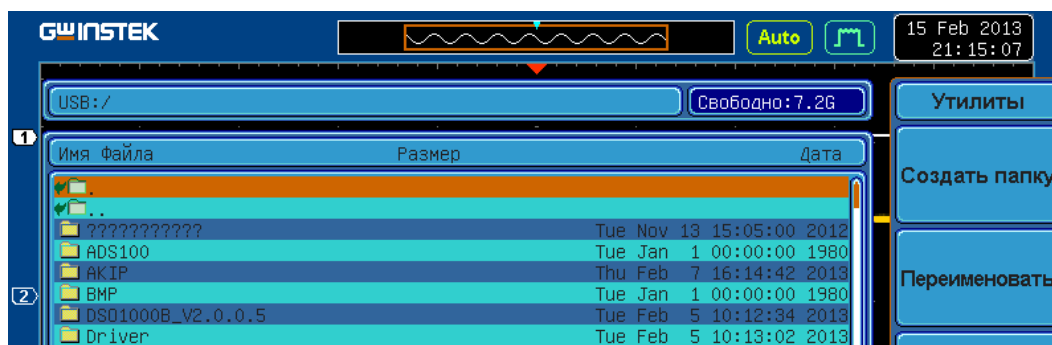

5. Нажать кнопку *Copy to USB/Копировать на USB* в боковом меню, для копирования выбранного файла на USB накопитель.



Внимание Если на USB накопителе уже находится файл с таким же названием, то он будет заменен более новым файлом.



22 КОНФИГУРИРОВАНИЕ ИНТЕРФЕЙСА Д/У

22.1 Описание программного обеспечения

Использование управления с ПК доступно только для установки режимов, аналогичным установки с передней панели.

Любое изменение внутренней микропрограммы не доступно для пользователя и может осуществляться только в уполномоченных производителем сервис-центрах.

Результаты измерений могут передаваться на ПК посредством опциональной программы. Данные передаются на внешнее устройство из буферной памяти прибора и являются аналогичными выводимой информации на экране прибора.

Идентификация программного обеспечения осуществляется выводом на дисплей версии программного обеспечения (пункт 17.2)

Характеристики программного обеспечения

Идентификационные данные (признаки)	Значение
Идентификационное наименование ПО	Версия ПО
Номер версии (идентификационный номер ПО)	Не ниже 1.01
Цифровой идентификатор ПО	нет данных
Примечание – номер версии ПО определяется по первым трем цифрам	

22.2 Конфигурация интерфейса USB

Интерфейс USB	Конектор со стороны ПК	Тип А
	Конектор на панели GDS-71000B	Тип В
	Версия/Скорость USB	1.1/2.0 (full speed)
	Класс USB	CDC (communications device class)

Операции на панели

1. Нажмите кнопку *Utility/Утилиты*

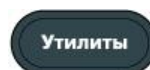

2. Нажмите *Ввод/Вывод* в нижней строке меню экрана.

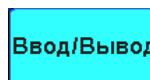

3. Нажмите *USB Device Port/USB устройство* в меню и выберите *Computer/Компьютер*.

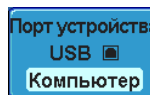

4. Нажмите *Computer/Компьютер* в меню

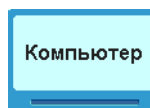

5. Соедините кабелем USB прибор с компьютером



6. Когда ПК спросит об USB драйвере, укажите путь к драйверу. Этот драйвер автоматически сконфигурирует GDS-71000B как еще один COM порт на вашем компьютере.
7. Для проверки работоспособности терминала отправьте команду ***IDN?**. В ответе должно быть, название прибора, серийный номер и номер прошивки в следующем формате: **GW, GDS-71104E, 000000001, V1.00**

22.1 Конфигурация интерфейса LAN (Ethernet)

Ethernet (LAN)	MAC Address	Domain Name (доменное имя)
	Instrument Name	DNS IP Address
	User Password	Gateway IP Address
	Instrument IP Address	Subnet Mask
		HTTP Port 80 (fixed)

23 ТЕХНИЧЕСКОЕ ОБСЛУЖИВАНИЕ

Техническое обслуживание (ТО) прибора в процессе эксплуатации заключается в проведении двух калибровок: калибровки канала вертикального отклонения и калибровки пробника (компенсация осциллографического делителя). Рекомендуется выполнять указанные калибровки каждый раз в случае смены места эксплуатации (изменения условий окружающей среды). Если калибровки не будут выполнены должным образом, отображенная форма сигнала будет искажена или может возрасти погрешность измерения GDS-7100B.

Эксплуатационное ТО осциллографа заключается в проведении 2-ух калибровок: калибровки канала вертикального отклонения и калибровки пробника (компенсация вх. емкости делителя). Рекомендуется выполнять указанные калибровки каждый раз при смене места эксплуатации прибора или в случае изменения условий окружающей среды.

Если калибровки не будут выполнены должным образом, форма сигнала на дисплее будет искажена или может возрасти погрешность измерения GDS-7100B.

23.1 Калибровки канала вертикального отклонения

Операции на панели

Нажмите кнопку **Утилиты**.

Утилиты

1. Выберите функцию **Система** (нажмите кнопку в нижней части панели дисплея) для активации необходимых пунктов меню.

Система

2. Нажмите кнопку **Далее** (в боковом меню дисплея).

Далее
1 of 2

3. Нажмите кнопку **АвтоКалибровка** (в боковом меню дисплея).

Самокалибровка

4. Нажмите кнопку **Вертикальный** (в боковом меню).

Вертикальный

5. Подайте сигнал калибровки от внутреннего источника осциллографа (выход BNC на задней панели) на вход «Can1» при помощи соединительного кабеля. Следуйте подсказкам системы, которые будут выводиться на экран осциллографа.

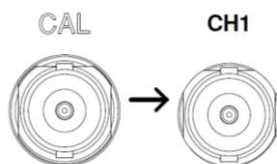

6. В случае успешного завершения калибровки всех каналов осциллографа на дисплее отображается состояние заводских настроек и установок.

23.2 Компенсация делителя

Операции на панели

Для компенсации делителя подключите соединительный кабель к входу Кан1, а зажим-наконечник пробника к выходу сигнала калибровки на передней панели (меандр 1 кГц/2 Вp-p). Установите переключатель ослабления на корпусе пробника в положение x10.

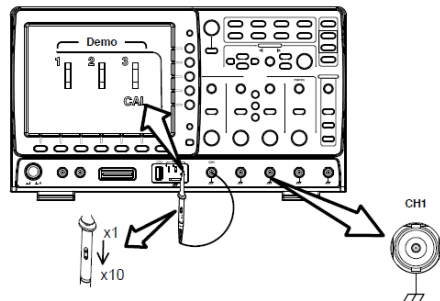

1. Нажмите кнопку **КАН1** для активации меню настройки.

КАН 1

2. Выберите режим связи по пост. току (**DC**/ открытый вход). Для этого нажмите кнопку в нижней части дисплея.

Связь
DC AC Земля

3. Установите в меню значение ослабления пробника по напряжению **10X**.

4. Нажмите кнопку **Автоуст.** На дисплее появится сигнал калибровки (меандр).

Автоуст

5. Нажмите кнопку **Дисплей**, затем выберите режим отображения - **Вектор**.

Дисплей

Точки
/ Вектор

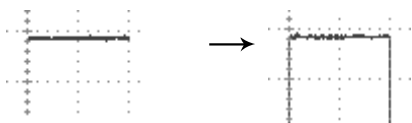

6. Вращением подстроечного регулятора при помощи отвертки добейтесь отображаемого на дисплее осциллографа неискаженной формы сигнала (строго прямоугольной).

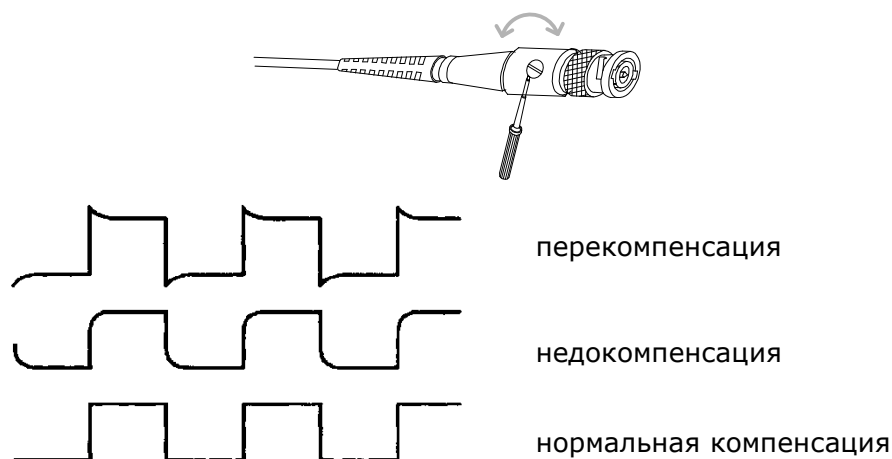

23.3 Выбор напряжения питающей сети

Осциллограф рассчитан на работу от сети с напряжением от 100В до 240В, с частотой питающей сети 48-63 Гц. Переключение от одного сетевого напряжения к другому осуществляется автоматически.

23.4 Уход за внешней поверхностью осциллографа

Для чистки осциллографа, используйте мягкую ткань смоченную спиртом или водой. Оберегайте осциллограф от попадания на корпус бензина, толуола, ксилола, ацетона или подобных растворителей. Не используйте абразив для чистки загрязнённых поверхностей осциллографа.

24 Правила хранения

24.1 Кратковременное хранение

Прибор допускает кратковременное (гарантийное) хранение в капитальном не отапливаемом и отапливаемом хранилищах в условиях:

- для не отапливаемого хранилища:

температура воздуха от - 10°C до + 70°C;

относительная влажность воздуха до 70% при температуре +35°C и ниже без конденсации влаги;

- для отапливаемого хранилища:

температура воздуха от +0°C до +50°C;

относительная влажность воздуха до 80% при температуре +35°C и ниже без конденсации влаги.

Срок кратковременного хранения до 12 месяцев.

24.2 Длительное хранение

Длительное хранение прибора осуществляется в капитальном отапливаемом хранилище в условиях:

температура воздуха от -20°C до +70°C;

относительная влажность воздуха до 80% при температуре +70°C и ниже без конденсации влаги.

Срок хранения прибора 10 лет.

В течение срока хранения прибор необходимо включать в сеть не реже одного раза в год для проверки работоспособности.

На период длительного хранения и транспортирования производится обязательная консервация прибора.

25 ПРАВИЛА ТРАНСПОРТИРОВАНИЯ

25.1 Тара, упаковка и маркировка упаковки

Для обеспечения сохранности прибора при транспортировании применена укладочная коробка с амортизаторами из пенопласта.

Упаковка прибора производится в следующей последовательности:

1. коробку с комплектом комбинированным (ЗИП) уложить в отсек на дно укладочной коробки;
2. прибор поместить в полиэтиленовую упаковку, перевязать шпагатом и поместить в коробку;
3. эксплуатационную документацию поместить в полиэтиленовый пакет и уложить на прибор или между боковой стенкой коробки и прибором;
4. товаросопроводительную документацию в пакете поместить под крышку коробки;
5. обтянуть коробку пластиковой лентой и опломбировать;
6. маркировку упаковки производить в соответствии с ГОСТ 4192—77.

25.2 Условия транспортирования

1. Транспортирование прибора в укладочной коробке производится всеми видами транспорта при температуре окружающего воздуха от минус 20 °С до плюс 60°С и относительной влажности до 95 % при температуре окружающей среды не более плюс 30°С.
2. При транспортировании самолетом прибор должен быть размещен в отапливаемом герметизированном отсеке.
3. При транспортировании должна быть предусмотрена защита от попадания атмосферных осадков и пыли. Не допускается кантование прибора.
4. Условия транспортирования приборов по ГОСТ 22261-94.

26 ГАРАНТИЙНЫЕ ОБЯЗАТЕЛЬСТВА

Изготовитель гарантирует соответствие параметров прибора данным, изложенным в разделе «Технические характеристики» при условии соблюдения потребителем правил эксплуатации, технического обслуживания и хранения, указанных в настоящем Руководстве.

Гарантийный срок указан на сайте www.prist.ru и может быть изменен по условиям взаимной договоренности.